



**DE** Bedienungsanleitung

**GB** Instruction Manual

**DE** Besuchen Sie unsere Website über den folgenden QR Code oder Weblink um weitere Informationen zu diesem Produkt oder die verfügbaren Übersetzungen dieser Anleitung zu finden.

**EN** Visit our website via the following QR Code or web link to find further information on this product or the available translations of these instructions.

**FR** Si vous souhaitez obtenir plus d'informations concernant ce produit ou rechercher ce mode d'emploi en d'autres langues, rendez-vous sur notre site Internet en utilisant le code QR ou le lien correspondant.

**NL** Bezoek onze internetpagina via de volgende QR-code of weblink, voor meer informatie over dit product of de beschikbare vertalingen van deze gebruiksaanwijzing.

**ES** ¿Desearía recibir unas instrucciones de uso completas sobre este producto en un idioma determinado? Entonces visite nuestra página web utilizando el siguiente enlace (código QR) para ver las versiones disponibles.

**IT** Desidera ricevere informazioni esaustive su questo prodotto in una lingua specifica? Venga a visitare il nostro sito Web al seguente link (codice QR Code) per conoscere le versioni disponibili.

**RU** Посетите наш сайт, отсканировав QR-код, или перейдите ссылке, чтобы больше узнать об этом товаре или скачать руководство по эксплуатации на другом языке.



[www.bresser.de/P7003900](http://www.bresser.de/P7003900)



**GARANTIE · WARRANTY · GARANTÍA · GARANZIA**



[www.bresser.de/warranty\\_terms](http://www.bresser.de/warranty_terms)

## RECYCLAGE (TRIMAN/France)



Points de collecte sur [www.quefairede mesdechets.fr](http://www.quefairede mesdechets.fr)  
Privilégiez la réparation ou le don de votre appareil !



## Smart Life App Download



**DE** Bedienungsanleitung ..... 3

**GB** Instruction Manual ..... 42

# INHALT

---

1. GÜLTIGKEITSHINWEIS	4
2. ALLGEMEINE INFORMATIONEN	4
3. ALLGEMEINE WARNHINWEISE	4
4. VORSICHTSMASSNAHMEN UND WARNUNGEN	5
5. EINLEITUNG	6
5.1 LIEFERUMFANG/VERPACKUNGSINHALT	6
5.2 SCHNELLSTART	7
6. VOR DER INSTALLATION	7
6.1 TESTBETRIEB	7
6.2 STANDORTWAHL	7
7. ERSTE SCHRITTE	8
7.1 7-IN-1-FUNKSENSOR	8
7.2 SYNCHRONISIEREN SIE DEN/DIE ZUSÄTZLICHEN FUNKSENSOR(EN) (OPTIONAL)	13
7.3 EMPFEHLUNG FÜR EINE OPTIMALE DRAHTLOSE ÜBERTRAGUNG	14
7.4 INBETRIEBNAHME DER BASISSTATION	15
7.5 SYNCHRONISIERUNG DES DRAHTLOSEN 7-IN-1-MULTISENSORS	16
7.6 DATENBEREINIGUNG	17
8. VERBINDUNG ZUR SMART LIFE-APP	17
8.1 KONTO-EINRICHTUNG	17
8.2 WETTERSTATION MIT WLAN-NETZWERK VERBINDEN	17
8.3 ÜBERSICHT ÜBER DEN GERÄTE-STARTBILDSCHIRM	19
8.4 MAX / MIN-DATENSÄTZE ANZEIGEN	20
8.5 VERLAUFSDIAGRAMM ANZEIGEN	20
8.6 DIE EINHEIT FÜR DIE DATENANZEIGE EINSTELLEN	21
8.7 AUTOMATISIERUNG MIT ANDEREN GERÄTEN ÜBER SMART LIFE	21
8.8 IOT-ANWENDUNGEN	22
8.9 ANDERE FUNKTIONEN IN DER SMART LIFE APP	22
9. FUNKTIONEN UND BEDIENUNG DER BASISSTATION	23
9.1 STATIONSANZEIGE	23
9.2 ÜBERSICHT BASISSTATION	23
9.3 ÜBER DIE ORTSZEIT	23
9.4 EINSTELLUNGEN DER BASISSTATION	24
9.5 EMPFANG DES SENSOR-FUNKSIGNALS	26
9.6 MONDPHASE	26
9.7 ANZEIGE DER MESSWERTE VON INNENRAUM- UND OPTIONALEN SENSOREN	27
9.8 ANZEIGE DER AUSSENTEMPERATUR, DER OPTIONALEN THERMO-HYGRO-KANÄLE UND DES AUSSENTEMPERATURINDEX	28
9.9 WIND	30
9.10 REGEN	31
9.11 LICHTINTENSITÄT, UV-INDEX UND EXPOSITIONSNIVEAU	32
9.12 ANZEIGE DER AKTUELLEN WETTERLAGE UND DER LUFTSCHADSTOFFKONZENTRATION AN IHREM STANDORT	33
9.13 7 TAGE WETTERVORHERSAGE	33
9.14 MAX/MIN-AUFZEICHNUNG	34
9.15 KALIBRIERUNG	35
9.16 WEITERE FUNKTIONEN	36
9.17 WARTUNG	36
10. FEHLERSUCHE	38
11. SPEZIFIKATIONEN	38
11.1 BASISSTATION	38
11.2 7-IN-1-FUNKSENSOR	40
12. EG-KONFORMITÄTSERKLÄRUNG	41
12.1 ENTSORGUNG	41
12.2 GARANTIE	41

# ÜBER DIESES BENUTZERHANDBUCH

 Dieses Symbol stellt eine Warnung dar. Um einen sicheren Gebrauch zu gewährleisten, halten Sie sich immer an die in dieser Dokumentation beschriebenen Anweisungen.



 Auf dieses Symbol folgt ein Benutzertipp.

## 1. GÜLTIGKEITSHINWEIS

---

Diese Dokumentation ist gültig für die Produkte mit den nachfolgend aufgeführten Artikelnummern: 7003900

Anleitungsversion: 0724

Bezeichnung dieser Anleitung: Manual\_7003900\_Tuya-7-in-1\_de-en\_BRESSER\_v072024a

Informationen bei Serviceanfragen stets angeben.

## 2. ALLGEMEINE INFORMATIONEN

---



### Zu dieser Bedienungsanleitung

Diese Bedienungsanleitung ist als Teil des Gerätes zu betrachten.

Lesen Sie vor der Benutzung des Geräts aufmerksam die Sicherheitshinweise und die Bedienungsanleitung.

Bewahren Sie diese Bedienungsanleitung zum späteren Nachschlagen an einem sicheren Ort auf. Bei Verkauf oder Weitergabe des Geräts muss die Bedienungsanleitung dem späteren Besitzer/Benutzer des Produkts ausgehändigt werden.



### GEFAHR!

Dieses Zeichen steht vor jedem Textabschnitt, der auf die Gefahr von leichten bis schweren Verletzungen bei unsachgemäßem Gebrauch hinweist.



### ACHTUNG!

Dieses Zeichen steht vor jedem Textabschnitt, der auf die Gefahr von Sach- oder Umweltschäden bei unsachgemäßer Anwendung hinweist.

## 3. ALLGEMEINE WARNHINWEISE

---



### GEFAHR!

Dieses Gerät enthält elektronische Komponenten, die über eine Stromquelle (Netzteil und/oder Batterien) betrieben werden. Die Nutzung darf nur erfolgen, wie in der Anleitung beschrieben, andernfalls besteht die GEFAHR eines STROMSCHLAGS!

Bewahren Sie Batterien außerhalb der Reichweite von Kindern auf! Achten Sie beim Einlegen der Batterien auf die richtige Polung. Leere oder beschädigte Batterien können Verbrennungen verursachen, wenn sie mit der Haut in Berührung kommen. Falls erforderlich, tragen Sie zum Schutz angemessene Handschuhe.



### ACHTUNG!

Bauen Sie das Gerät nicht auseinander! Wenden Sie sich im Falle eines Defekts bitte an Ihren Fachhändler. Dieser nimmt mit dem Service-Center Kontakt auf und kann das Gerät ggf. zwecks Reparatur einschicken. Setzen Sie das Gerät keinen Temperaturen über 60 °C aus!

Verwenden Sie nur das mitgelieferte Netzteil oder die empfohlenen Batterien. Gerät und Batterien nicht kurzschließen oder ins Feuer werfen! Durch übermäßige Hitze und unsachgemäße Handhabung können Kurzschlüsse, Brände und sogar Explosionen ausgelöst werden!

Verwenden Sie nur die empfohlenen Batterien. Ersetzen Sie schwache oder verbrauchte Batterien immer durch einen komplett neuen Satz Batterien mit voller Kapazität. Verwenden Sie keine Batterien unterschiedlicher Marken, Typen oder unterschiedlich hoher Kapazität. Entfernen Sie die Batterien aus dem Gerät, wenn es längere Zeit nicht benutzt wird.

#### 4. VORSICHTSMASSNAHMEN UND WARNUNGEN

---



- Es wird dringend empfohlen, das Benutzerhandbuch zu lesen und aufzubewahren. Der Hersteller und Lieferant kann keine Verantwortung für fehlerhafte Messwerte, verlorene Exportdaten und andere Folgen übernehmen, die aus ungenauem Lesen resultieren.
- Diese Bedienungsanleitung enthält nützliche Informationen über den richtigen Gebrauch und die richtige Pflege dieses Produkts. Bitte lesen Sie dieses Handbuch durch, um seine Funktionen umfassend zu verstehen und zu nutzen. Halten sie es für einen späteren Gebrauch griffbereit.
- Die in dieser Anleitung gezeigten Bilder können von der Originaldarstellung abweichen.
- Der Inhalt dieser Anleitung darf ohne die Zustimmung des Herstellers nicht vervielfältigt werden.
- Die technischen Spezifikationen und die Inhalte des Benutzerhandbuchs für dieses Produkt können sich ohne weiteren Hinweis ändern.
- Dieses Produkt darf nicht für medizinische Zwecke oder zur Information der Öffentlichkeit verwendet werden
- Das Gerät keiner übermäßigen Kraft, Erschütterung, Staub, Temperatur oder Feuchtigkeit aussetzen.
- Die Lüftungsschlitze nicht mit Materialien wie Zeitung, Stoff o.ä. abdecken.
- Tauchen Sie das Gerät nicht in Wasser. Wenn Sie Flüssigkeit darüber verschütten, trocknen Sie es sofort mit einem weichen, fusselfreien Tuch.
- Das Gerät nicht mit scheuernden oder korrodierenden Materialien reinigen.
- Nehmen Sie keine Eingriffe an den internen Komponenten des Geräts vor. Hierdurch erlischt die Garantie.
- Die Platzierung dieses Produkts auf bestimmten Holzarten kann zu Schäden an der Oberfläche führen, für die der Hersteller keine Verantwortung übernimmt. Kontaktieren Sie ggf. den Möbelhersteller für entsprechende Pflegehinweise.
- Nur vom Hersteller festgelegte Anbauteile/Zubehörteile verwenden.
- Dieses Produkt ist nur für die Verwendung mit dem mitgelieferten Adapter vorgesehen:  
Hersteller: DONGGUAN SHIJIE HUAXU ELECTRONICS FACTORY  
Modell: HX075-0501000-AX.
- Die Steckdose muss in der Nähe des Geräts installiert und leicht zugänglich sein.
- Wenn Ersatzteile benötigt werden, stellen Sie sicher, dass der Servicetechniker vom Hersteller angegebene Ersatzteile verwendet, die die gleichen Eigenschaften wie die Originalteile aufweisen. Unbefugter Austausch kann zu Bränden, Stromschlägen oder anderen Gefahren führen.
- Dieses Produkt ist kein Spielzeug. Außerhalb der Reichweite von Kindern aufbewahren.
- Die Basisstation ist nur für die Verwendung in Innenräumen vorgesehen.
- Stellen Sie die Basisstation in einem Abstand von mindestens 20 cm zu Personen auf.
- Dieses Gerät ist nur für die Montage in einer Höhe < 2m geeignet.
- Bei der Entsorgung dieses Produkts ist darauf zu achten, dass es ggf. getrennt gesammelt werden muss.
- **VORSICHT!** Explosionsgefahr, wenn die Batterie durch einen falschen Typ ersetzt wird.
- Die Batterie darf während des Gebrauchs, der Lagerung oder des Transports keinen hohen oder niedrigen Extremtemperaturen oder niedrigem Luftdruck in großer Höhe ausgesetzt werden, da es sonst zu einer Explosion oder zum Austritt von entflammabaren Flüssigkeiten oder Gasen kommen kann.
- Das Entsorgen einer Batterie im Feuer oder in einem heißen Ofen oder mechanisches Zerkleinern oder Zerschneiden einer Batterie kann zu einer Explosion führen.
- Verschlucken Sie die Batterie nicht, Verätzungsgefahr.
- Dieses Produkt enthält eine Knopfzelle/Knopfbatterie. Wenn die Knopfzellenbatterie verschluckt wird, kann sie in nur 2 Stunden schwere innere Verbrennungen verursachen und zum Tod führen.

- Halten Sie neue und gebrauchte Batterien von Kindern fern.
- Wenn sich das Batteriefach nicht sicher schließen lässt, verwenden Sie das Produkt nicht mehr und halten Sie es von Kindern fern.
- Wenn Sie glauben, dass Batterien verschluckt worden sein könnten oder sich in irgendeinem Körperteil befinden, suchen Sie sofort einen Arzt auf.
- Nur neue, unbenutzte Batterien verwenden. Neue und alte Batterien nicht mischen.
- Entsorgen Sie verbrauchte Batterien gemäß den Anweisungen.
- Das Ersetzen einer Batterie durch einen falschen Typ kann zu einer Explosion oder zum Austritt von brennbarer Flüssigkeit oder Gas führen.



## 5. EINLEITUNG

Vielen Dank, dass Sie sich für die Tuya Smart-Wetterstation entschieden haben. Die Basisstation hat ein eingebautes WLAN-Modul und ist durch ihr Smart-System mit der Tuya IOT-Plattform kompatibel. Auf der Basisstation können Sie die Live-Daten von Innen- und Außentemperatur, Luftfeuchtigkeit, Wind, Regen, UV-Strahlung und Lichtintensität ablesen. Es kann außerdem die anderen optionalen drahtlosen Thermo-Hygro- und Luftqualitätssensoren anzeigen, um den Komfortzustand und die Luftqualität in Ihrem Haus zu überwachen. Über die Smart Life-App können Sie auch die Historie überprüfen und Ihre Tuya-Geräte überall auslösen. Das bunte LC-Display zeigt die Messwerte klar und übersichtlich an. Dieses System ist ein echtes IoT-System für Sie und Ihr Zuhause.



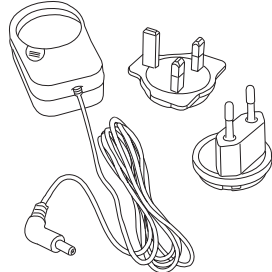

### 5.1 LIEFERUMFANG/VERPACKUNGSIHALT

Folgende Artikel finden Sie in der Box.

			
WIFI Wetterstation	DC 5V1A EU/UK Adapter	7-in-1-Sensor	Anleitung

## 5.1.1 MONTAGE-KIT

		
1. Ständer für Pfahlmontage	2. Montageklemme	3. Kunststoffpfahl
		
4. Schrauben x	5. Sechskantmuttern	6. Flachscheiben
		
7. schraube (Y) fixieren.	8. Sechskantmuttern	9. Gummipads x 4

## 5.2 SCHNELLSTART

Die folgende Schnellstartanleitung bietet die notwendigen Schritte zur Installation und Bedienung der Wetterstation und zum Hochladen ins Internet sowie Verweise auf die entsprechenden Abschnitte.

SCHRITT	BESCHREIBUNG	ABSCHNITT
1	Einschalten des kabellosen 7-in-1-Sensors	7.1.3
2	Einschalten der Basisstation und Koppeln mit den Sensoren	7.4
3	Manuelle Einstellung von Datum und Uhrzeit an der Basisstation	9.4.1
4	Gerät zur SMART LIFE APP hinzufügen	8.7
5	WLAN konfigurieren	8.2

## 6. VOR DER INSTALLATION

### 6.1 TESTBETRIEB

Bevor Sie Ihre Wetterstation fest installieren, empfehlen wir, die Wetterstation zunächst an einem leicht zugänglichen Ort zu betreiben. So können Sie sich mit den Funktionen der Wetterstation und dem Kalibrierungsverfahren vertraut machen, um vor der dauerhaften Installation einen ordnungsgemäßen Betrieb sicherzustellen.

### 6.2 STANDORTWAHL

Bevor Sie die Sensoranordnung installieren, beachten Sie bitte Folgendes:

1. Die Batterien müssen alle 2 bis 2,5 Jahre gewechselt werden
2. Vermeiden Sie Strahlungswärme, die von angrenzenden Gebäuden und anderen Bauten reflektiert wird. Idealerweise sollte die der Multisensor 1,5 m (5') von jedem Gebäude, jeder Struktur, jedem Boden oder jedem Dach entfernt installiert werden.
3. Wählen Sie eine Freifläche ohne Behinderung von Regen, Wind und Sonnenlicht.
4. Die Übertragungreichweite zwischen dem Multisensor und der Basisstation kann bei Sichtverbindung bis zu 150 m betragen, vorausgesetzt, es befinden sich keine Hindernisse oder Störquellen dazwischen oder in der Nähe wie z. B. Bäume, Türme oder Hochspannungsleitungen. Prüfen Sie die Qualität des Empfangssignals, um einen guten Empfang sicherzustellen.

5. Haushaltsgeräte wie Kühlschrank, Beleuchtung, Dimmer können elektromagnetische Störungen (EMI) verursachen, während Hochfrequenzstörungen (RFI) von Geräten, die im gleichen Frequenzbereich arbeiten, zu intermittierenden Signalen führen können. Wählen Sie einen Standort, der mindestens 1-2 Meter von diesen Störquellen entfernt ist, um einen optimalen Empfang zu gewährleisten.

## 7. ERSTE SCHRITTE

### 7.1 7-IN-1-FUNKSENSOR

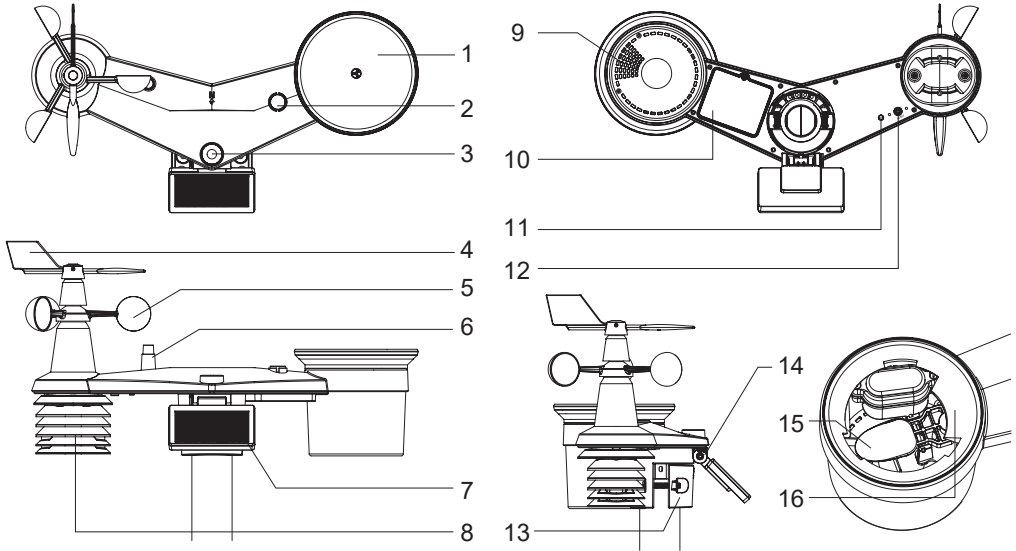

- |                     |   |   |
|---------------------|---|---|
| 1. Regenmesser      | 7. Solarmodul                           | 12. [ RESET ]                               |
| 2. Libelle          | 8. Sonnenschutz und Thermo-Hygro-Sensor | 13. Montageklemme                           |
| 3. UVI/Lichtsensord | 9. Abflusslöcher                        | 14. Verstellbares Scharnier des Solarmoduls |
| 4. Windfahne        | 10. Batteriefach                        | 15. Kippwaage                               |
| 5. Windbecher       | 11. Rote LED-Anzeige                    | 16. Regensensor                             |
| 6. Antenne          |   |   |

#### 7.1.1 WINDFAHNE INSTALLIEREN

(a) Richten Sie die flache Fläche auf der Windfahnenwelle auf die flache Fläche der Windfahne aus und schieben Sie die Windfahne auf die Welle, siehe Bild unten. (b) Ziehen Sie die Stellschraube mit einem Präzisionsschraubendreher fest.

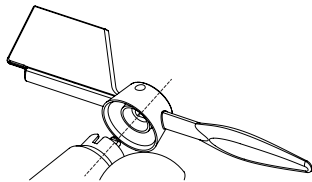

Schritt 1

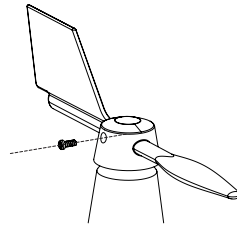

Schritt 2

### 7.1.2 AUFFANGTRICHTER DES REGENMESSERS EINSETZEN

Setzen Sie den Auffangtrichter des Regenmessers ein und drehen Sie ihn im Uhrzeigersinn, um ihn am Sensor zu befestigen.

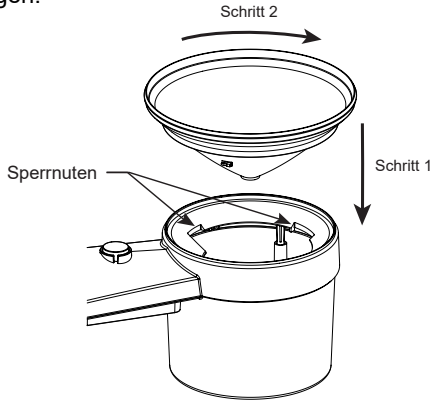

### 7.1.3 BATTERIEN EINLEGEN

Schrauben Sie die Batteriefachabdeckung an der Unterseite des Geräts auf. Setzen Sie die 3 AA-Batterien (nicht wiederaufladbar) entsprechend der angegebenen +/- Polarität ein. Die rote LED-Anzeige auf der Rückseite des Multisensors leuchtet auf und blinkt alle 12 Sekunden.

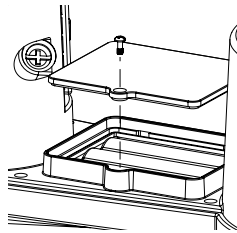

#### HINWEIS:

Wir empfehlen die Verwendung von nicht wiederaufladbaren Lithium-AA-Batterien für kaltes Wetter, aber normalerweise sind Alkalibatterien für den Einsatz bei den meisten Wetterbedingungen ausreichend.

### 7.1.4 SOLARMODUL EINSTELLEN

Der Neigungswinkel des Solarmoduls kann vertikal auf die Positionen von 0 auf 15°, 30°, 45° and 60° eingestellt werden, je nachdem, in welcher Gegend Sie wohnen. Für eine optimale Leistungsabgabe das ganze Jahr über stellen Sie bitte den Neigungswinkel ein, der Ihrem Breitengrad am nächsten kommt. z.B.

Standort (Breitengrad, Längengrad)	Neigungswinkel des Solarmoduls
Berlin (52.5484, 13.3736)	60°
Chicago (42.1146, -88.0464)	45°
Houston (29.7711, -95.3552)	30°
Bangkok (14.2752, 100.5684)	15°
Sydney (-33.5738, 151.3053)*	30°

\*Bei Sensoren, die in der südlichen Hemisphäre installiert werden, müssen die Sonnenkollektoren nach Norden ausgerichtet sein.

Schritt 1: Lösen Sie die Schraube leicht, bis sich das Zahnrad auf der gegenüberliegenden Seite aus der Sperrposition gelöst hat.

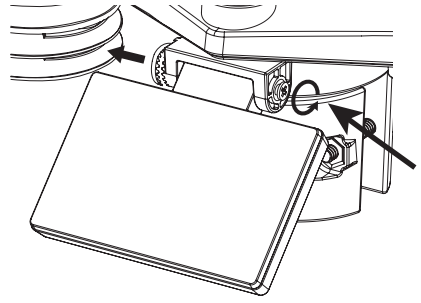

Schritt 2: Schraube nach innen drücken, bis die Zahnräder auf der gegenüberliegenden Seite aus der Verriegelungsposition heraus sind.

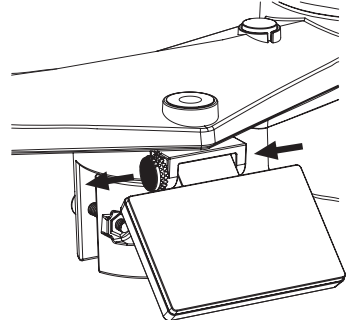

Schritt 3: Den vertikalen Winkel des Solarmoduls (0°, 15°, 30°, 45°, 60°) entsprechend der geografischen Breite Ihres Standorts einstellen.

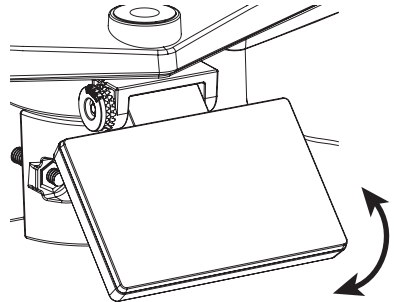

Schritt 4: Setzen Sie das Zahnrad ein und ziehen Sie die Schraube an, bis das Zahnrad sicher eingerastet ist.

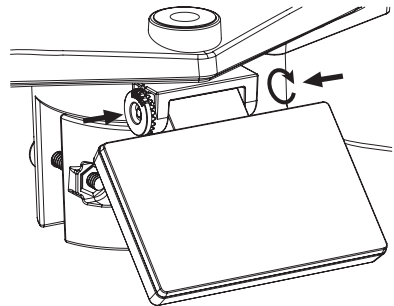

## MONTAGE DER KUNSTSTOFFHALTERUNG

1. Befestigen Sie die Kunststoffstange mit dem Montagesockel, der Montageklemme, den Unterlegscheiben, Schrauben und Muttern an einen festen Mast. Folgende 1a, 1b, 1c Sequenzen befolgen:

1a. Den Kunststoffpfahl in das Loch des Montageständers einführen und dann mit Schraube und Mutter sichern.

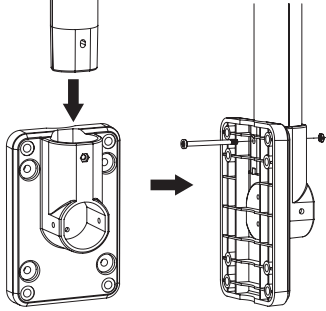

1b. 2 Gummipads auf die Montageklemme aufbringen.

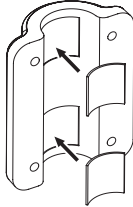

1c. Montageständer und Klemme zusammen an einem festen Pfahl mit 4 langen Schrauben und Muttern befestigen.

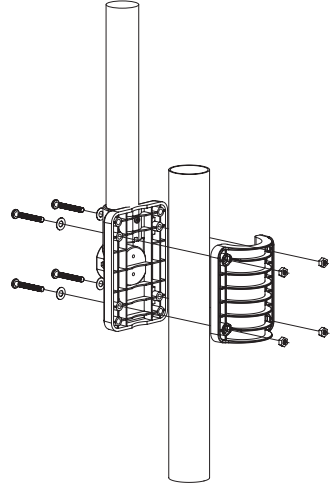

2. 2 Gummipads auf die Innenseiten der Montagebasis und Klemme des Sensor-Arrays aufbringen und locker zusammen befestigen.

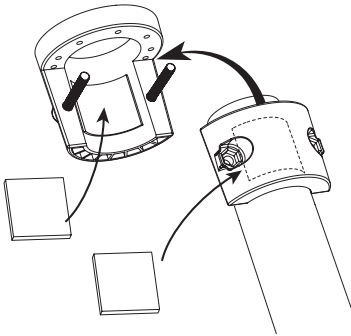

3. Setzen Sie den Sensor auf die Montagestange auf und richten Sie ihn nach Norden aus, bevor Sie die Schrauben anziehen.

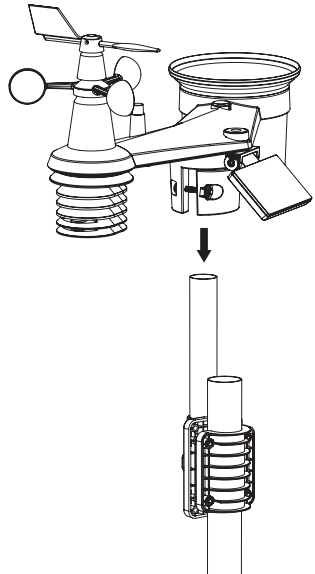

## HINWEIS:

- Jedes Metallobjekt kann Blitzschläge anziehen, auch der Befestigungsmast Ihres Multisensors. Installieren Sie das Sensor-Array niemals an stürmischen Tagen.
- Wenn Sie ein Sensor-Array an einem Haus oder Gebäude installieren möchten, konsultieren Sie einen lizenzierten Elektroingenieur, um eine ordnungsgemäße Erdung sicherzustellen. Direkte Blitzschläge auf einen Metallpfahl können Ihr Zuhause beschädigen oder zerstören.
- Das Installieren des Sensors an einem hohen Standort kann zu Verletzungen oder Tod führen. Führen Sie so viele anfängliche Inspektionen und Operationen wie möglich am Boden und in Gebäuden oder Häusern durch. Installieren Sie den Multisensor nur bei gutem, regenfreiem Wetter.
- Vergewissern Sie sich, dass der Installationsort des Sensor-Arrays stabil ist und nicht vibriert.

### 7.1.5 AUSRICHTUNG

Installieren Sie den 7-in-1 Multisensor an einem frei zugänglichen Ort ohne Hindernisse über und um den Sensor herum, um eine genaue Regen- und Windmessung zu gewährleisten.

Richten Sie die Nordmarkierung (N) oben auf dem 7-in-1-Sensor nach der endgültigen Installation mit einem Kompass oder GPS nach Norden aus. Ziehen Sie die Montagehalterung um einen Pfahl mit einem Durchmesser von 30 bis 40 mm (nicht im Lieferumfang enthalten) mit den beiden mitgelieferten Schrauben und Muttern fest.

Verwenden Sie die Libelle am 7-in-1-Multisensor, um sicherzustellen, dass der Sensor für die korrekte Niederschlagsmessung vollkommen waagrecht ist.

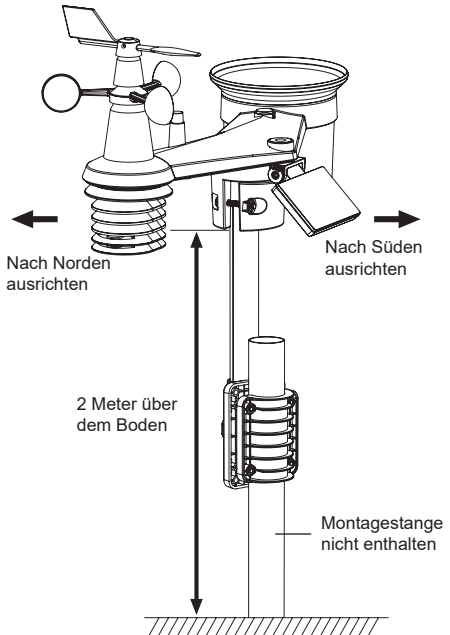

### 7.1.6 AUSRICHTEN DES 7-IN-1 FUNKSENSORS NACH SÜDEN

Für eine maximale Genauigkeit wurde der 7-in-1 Außensensor für die Ausrichtung nach Norden kalibriert. Den Bedürfnissen des Anwenders entsprechend (z. B. Anwender auf der Südhalbkugel) ist es jedoch möglich, den Sensor mit der Windfahne nach Süden gerichtet zu verwenden.

1. Installieren Sie den drahtlosen 7-in-1-Sensor mit dem Windmessende (N-Marker) nach Süden.
2. Wählen Sie in den Einstellungen unter „Hemisphäre“ die Option „S“ (siehe **Abschnitt 9.4.1 für Einzelheiten zur Einrichtung**)
3. Folgen Sie den Einrichtungsschritten zum Bestätigen und Beenden.

## HINWEIS:



Der Wechsel der Hemisphären-Einstellung führt automatisch zum Wechsel der Mondphasen-Ausrichtung auf dem Display.

## 7.2 SYNCHRONISIEREN SIE DEN/DIE ZUSÄTZLICHEN FUNKSENSOR(EN) (OPTIONAL)

Die Basisstation kann 4 verschiedene Luftqualitätssensoren und bis zu 3 drahtlose Thermo-Hygro-Sensoren unterstützen. Bitte wenden Sie sich an Ihren Händler vor Ort, um Einzelheiten zu den unterschiedlichen Sensoren zu erfahren.

Einige dieser Sensoren sind mehrkanalig. Stellen Sie vor dem Einlegen der Batterien die Kanalnummer ein, falls sich der Kanalschiebeschalter auf der Rückseite der Sensoren (im Batteriefach) befindet. Für deren Betrieb beachten Sie bitte die Handbücher, die mit den Produkten geliefert werden.



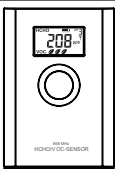

### 7.2.1 OPTIONALE SENSOREN FÜR DIE LUFTQUALITÄT

MODELL	NR. DER SENSORUNTERSTÜTZUNG	BESCHREIBUNG	BILD
7009970	1 Sensor	PM2.5 / 10 Sensor	
7009977	1 Sensor	CO <sub>2</sub> Sensor	
7009978	1 Sensor	HCHO mit VOC Sensor	

#### HINWEIS:

Für die Paarung von Luftqualitätssensoren können Sie die Sensoren jedem Kanal zuweisen. Die Basisstation unterstützt die Anzeige eines Kanals für jeden der Luftqualitätssensoren.

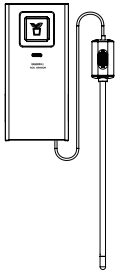
## 7.2.2 OPTIONALE THERMO-HYGRO-SENSOREN

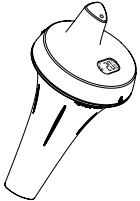
MODELL	NR. DER SENSOR-UNTERSTÜTZUNG	BESCHREIBUNG	BILD
7009971 	Bis zu 3 Sensoren	Thermo-Hygrosensor	
7009972 		Bodenfeuchte- und Temperatursensor	
7009973 		Poolsensor	

## 7.3 EMPFEHLUNG FÜR EINE OPTIMALE DRAHTLOSE ÜBERTRAGUNG

Effektive drahtlose Kommunikation ist anfällig für Störgeräusche in der Umgebung sowie für Entfernung und Hindernisse zwischen dem Sensortransmitter und der Konsole.

1. Elektromagnetische Störungen (EMI) – diese können durch Maschinen, Geräte, Beleuchtung, Dimmer und Computer erzeugt werden. Bitte halten Sie Ihre Konsole 1 oder 2 Meter von diesen Gegenständen entfernt.
2. Hochfrequenzstörungen (RFI) – wenn Sie andere Geräte haben, die auf 868 / 915 / 917 MHz arbeiten, könnten Sie eine intermittierende Kommunikation erleben. Bitte verlegen Sie Ihren Transmitter oder Ihre Konsole neu, um Signalprobleme zu vermeiden.
3. Entfernung – der Pfadverlust tritt natürlich mit der Entfernung auf. Dieses Gerät ist auf 150 m (450 Fuß) bei Sichtverbindung (in einer störungsfreien Umgebung und ohne Hindernisse) ausgelegt. In der Praxis werden Sie jedoch typischerweise maximal 30 m (100 Fuß) erreichen, was das Durchdringen von Hindernissen einschließt.
4. Hindernisse – Funksignale werden durch Metallbarrieren wie Aluminiumverkleidungen blockiert. Richten Sie das Sensor-Array und die Konsole so aus, dass sie sich in direkter Sichtlinie durch ein Fenster befinden, wenn Sie Metallverkleidungen haben.

Die folgende Tabelle zeigt eine typische Signalstärke-Reduktion, jedes Mal, wenn das Signal diese Baumaterialien durchquert.

MATERIALIEN	SIGNALSTÄRKEREDUKTION
Glas (unbehandelt)	10 ~ 20%
Holz	10 ~ 30%
Gipskarton / Trockenbau	20 ~ 40%
Ziegel	30 ~ 50%
Folienisolierung	60 ~ 70%
Betonwand	80 ~ 90%
Aluminiumverkleidung	100%
Metallwand	100%

Bemerkungen: Referenzwerte Funksignalreduzierung

## 7.4 INBETRIEBNAHME DER BASISSTATION

### 7.4.1 NOTSTROM-BATTERIE EINSETZEN UND EINSCHALTEN

- Die Notstrom-Batterie versorgt die Basisstation mit Strom, um Uhrzeit und Datum, Max/Min-Aufzeichnungen und den Kalibrierungswert zu erhalten.

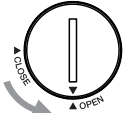
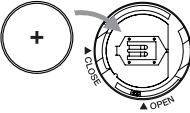
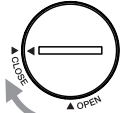
Schritt 1	Schritt 2	Schritt 3
		
Entfernen Sie die Batterieabdeckung der Basisstation mit einer Münze	Legen Sie eine neue CR2032 Knopfzellenbatterie ein.	Setzen Sie die Batteriefachabdeckung wieder ein.

#### HINWEIS:

- Mithilfe der Backup-Batterie wird Folgendes gesichert: Zeit & Datum und Max/Min Aufzeichnungen.
- Der eingebaute Speicher kann Folgendes sichern: Kalibrierungswerte und Verbindungseinstellungen.
- Bitte entfernen Sie immer die Backup-Batterie, wenn das Gerät eine Zeit lang nicht benutzt wird. Bitte beachten Sie, dass bestimmte Einstellungen, wie z. B. die Uhr, die Benachrichtigungseinstellungen und die Aufzeichnungen im Speicher des Geräts, auch bei Nichtbenutzung des Geräts die Backup-Batterie belasten.

- Schließen Sie das Netzteil an, um die Basisstation einzuschalten.

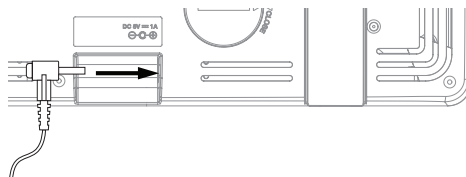

## 7.4.2 EINRICHTEN DER BASISSTATION

1. Nach dem Einschalten der Basisstation werden alle Segmente des LCD-Displays angezeigt.
2. Die Basisstation wechselt automatisch in den AP-Modus und den Sensor-Synchronisationsmodus.

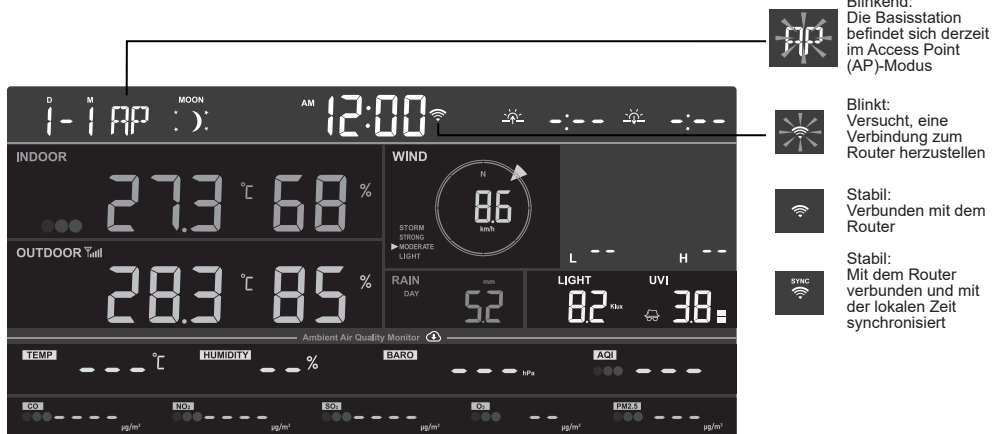

3. Der Funksensor wird automatisch mit der Basisstation gekoppelt (ca. 1 Minute). Bei erfolgreicher Synchronisation wechselt die Anzeige von „--.°C, --%“ zum aktuellen Messwert.

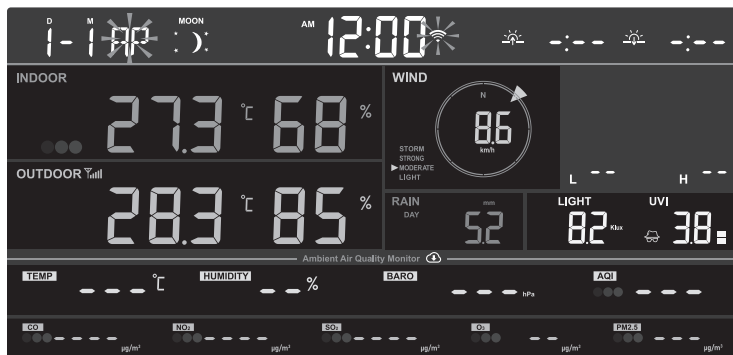

### HINWEIS:

Wenn beim Einschalten der Basisstation keine Anzeige erscheint, können Sie die Taste **[ RESET ]** mit einem spitzen Gegenstand drücken. Wenn dieser Vorgang immer noch nicht funktioniert, können Sie die Notstrom-Batterie und das Netzteil entfernen und dann wieder einstecken, um die Basisstation erneut einzuschalten.

## 7.5 SYNCHRONISIERUNG DES DRAHTLOSEN 7-IN-1-MULTISENSORS

Unmittelbar nach dem Einschalten der Basisstation, während sie sich noch im Synchronisationsmodus befindet, kann der 7-in-1-Sensor automatisch mit der Basisstation gekoppelt werden (wie durch die blinkende Antenne angezeigt). Sie können den Synchronisationsmodus auch manuell durch Drücken der Taste **[ SENSOR / WLAN ]** neu starten. Sobald der Sensor verbunden ist, erscheinen die Anzeige der Sensorsignalstärke und Wetterinformationen auf der Anzeige ihrer Basisstation.

## 7.6 DATENBEREINIGUNG

Während der Installation des drahtlosen 7-in-1-Sensors werden die Sensoren wahrscheinlich ausgelöst, was zu fehlerhaften Niederschlags- und Windmessungen führt. Nach der Installation kann der Benutzer alle fehlerhaften Daten aus der Basisstation löschen. Drücken Sie einfach einmal die Taste [ **RESET** ], um die Basisstation neu zu starten.

## 8. VERBINDUNG ZUR SMART LIFE-APP

### 8.1 KONTO-EINRICHTUNG

Die Basisstation arbeitet mit der Smart Life App für Android- und iOS-Smartphones.

1. Scannen Sie den QR-Code, um zur Smart Life Download-Seite zu gelangen
2. Laden Sie Smart Life aus Google Play oder dem Apple App Store herunter.
3. Installieren Sie die Smart Life App.
4. Folgen Sie den Anweisungen, um Ihr eigenes Konto mit Telefonnummer oder E-Mail zu erstellen.
5. Sobald die Kontoregistrierung abgeschlossen ist, wird der Startbildschirm angezeigt.



Smart Life für  
Android /iPhone



### HINWEIS:

- Es ist kein Registrierungscode erforderlich, wenn die E-Mail-Methode gewählt wird.
- Die App kann ohne vorherige Ankündigung geändert werden.
- Sie werden möglicherweise aufgefordert, der App den Zugriff auf Ihren Standort zu erlauben. Dadurch kann die App Ihnen allgemeine Wetterinformationen für Ihr Gebiet anzeigen. Die App funktioniert auch, wenn Sie den Zugriff darauf nicht zulassen.

### 8.2 WETTERSTATION MIT WLAN-NETZWERK VERBINDEN

1. Die [ **SENSOR / WI-FI** ]-Taste 6 Sekunden lang gedrückt halten, um manuell in den AP-Modus zu wechseln, angezeigt durch das Blinken von AP und . Wenn die Basisstation zum ersten Mal eingeschaltet wird, geht die Basisstation automatisch in den AP-Modus über und bleibt dort.
2. Öffnen Sie die Smart Life App und folgen Sie den In-App-Anweisungen, um die Wetterstation mit Ihrem W-LAN-Netzwerk zu verbinden.

Schritt 1:  
Tippen Sie auf dem Startbildschirm auf in der oberen rechten Ecke, um Ihre Basisstation hinzuzufügen.

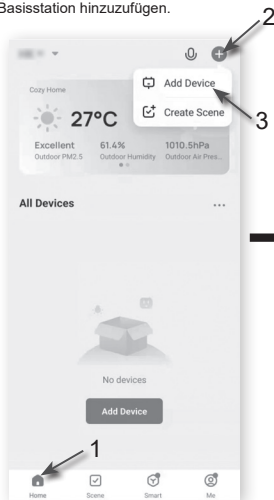

Schritt 2:  
Wählen Sie auf dem Bildschirm "Manuell hinzufügen" in der linken Menüleiste "Sensoren" und dann "Temperatur- und Luftfeuchtigkeitssensor (WiFi)".

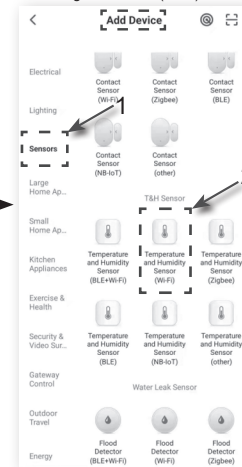

Schritt 3:  
Tippen Sie auf das -Symbol, um das 2.4G-Netzwerk auszuwählen und geben Sie Ihr WLAN-Passwort ein. Tippen Sie dann auf "Weiter".

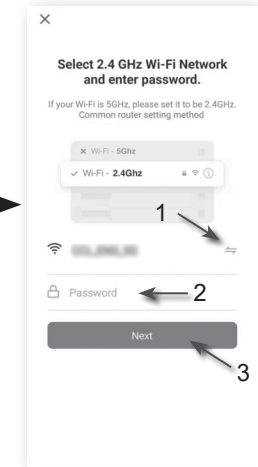

Schritt 4: Bestätigen Sie, dass sich Ihr Gerät im "AP-Modus" befindet und tippen Sie auf "Bestätigen Sie, dass die Anzeige blinkt".

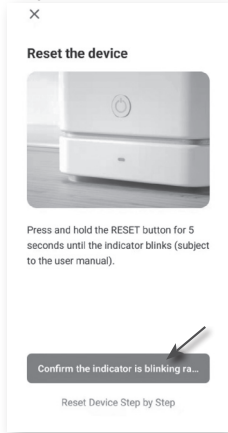

Schritt 5: Tippen Sie im Pop-up-Fenster auf das Symbol "Schnell blinken", um den automatischen Scan zu starten.

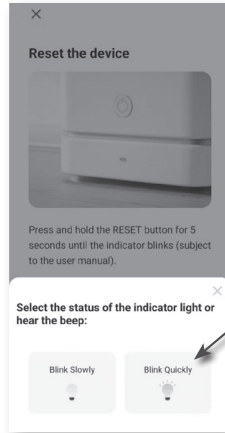

Schritt 6: Hier wird Ihr Gerät automatisch erkannt und registriert.

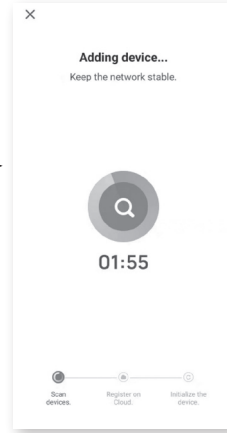

Schritt 9: Nun erscheint in der App das Gerät "Startbildschirm".

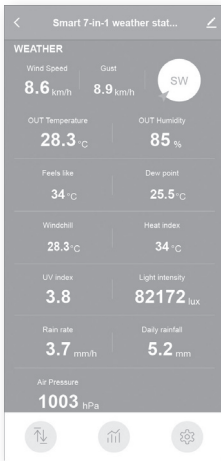

Schritt 8: Sie können die Informationen anpassen oder auf "Fertig" tippen, um die Einrichtung abzuschließen und die Geräteseite zu öffnen.

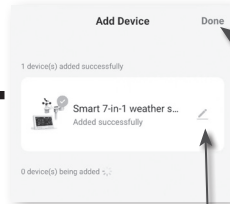

Tippen Sie auf das Symbol, um den Namen und das Foto Ihres Geräts anzupassen.

Schritt 7: Sobald es erfolgreich ist, wird das Konsolensymbol angezeigt, und Sie können auf tippen, um ein Gerät in der Liste hinzuzufügen.

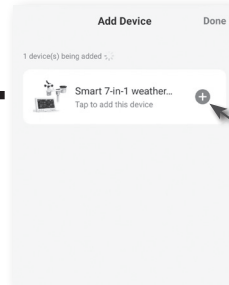

3. Die Basisstation verlässt automatisch den AP-Modus und kehrt zum normalen Betrieb zurück, sobald sie mit dem W-LAN-Router verbunden ist.

### HINWEIS:

- Die Smart-Wetterstation kann sich nur mit einem 2.4G W-LAN-Netzwerk verbinden
- Aktivieren Sie die Standortinformationen in Ihrem Mobiltelefon, wenn Sie Ihre Basisstation zur App hinzufügen.

### 8.3 ÜBERSICHT ÜBER DEN GERÄTE-STARTBILDSCHIRM

Der Homescreen des Geräts kann die CH-Werte der optionalen Sensoren OUTDOOR, IN-DOOR, Luftqualität und Thermohygro anzeigen. Sie können auch auf das Symbol oben und unten tippen, um auf andere Funktionen zuzugreifen.

1. Zurück Symbol für zurück zur vorherigen Seite.
2. Geräteverwaltung für erweiterte Funktionen und Firmware-Update
3. OUTDOOR Wettermessbereich.
4. Indoor-Temperatur- und Feuchtigkeitsmessbereich.
5. PM2.5 / 10 optionale Sensormessung.
6. HCHO / VOC optionale Sensoranzeige.
7. CO<sub>2</sub> optionale Sensormessung.
8. CO<sub>2</sub> optionale Sensoranzeige.
9. CH1 ~ CH3 Temperatur- und Feuchtigkeitsmessbereich.
10. Max / Min Datensatz-Taste
11. Verlaufsdiagramm-Symbol
12. Setup-Symbol

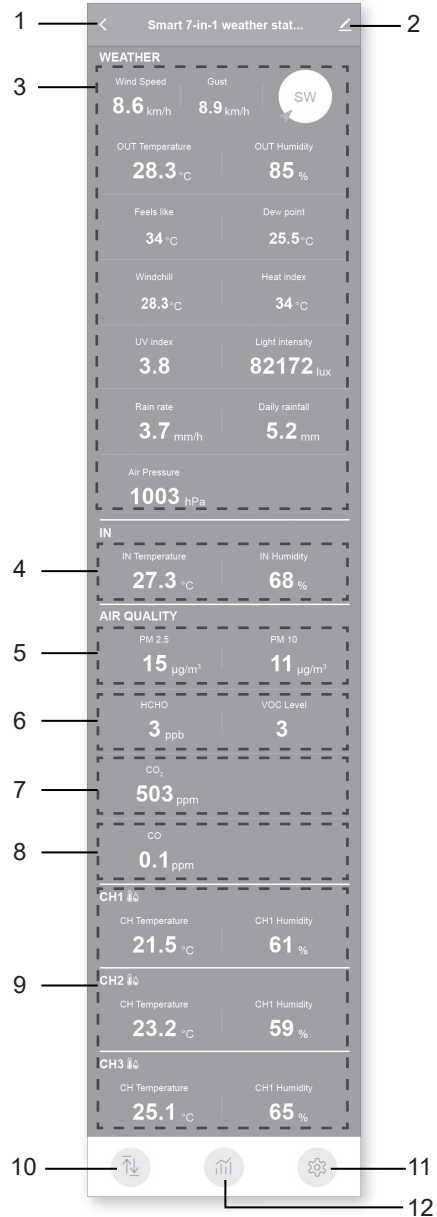

## 8.4 MAX / MIN-DATENSÄTZE ANZEIGEN

Tippen Sie auf das Symbol **MAX / MIN**, um die Seite mit den Max-/Min-Datensätzen aufzurufen.

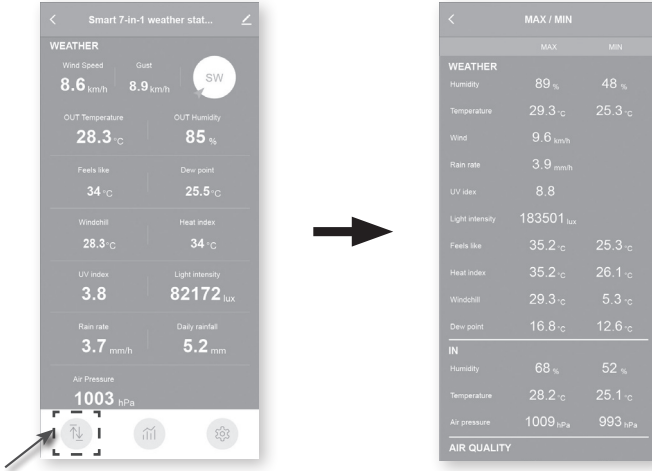

## 8.5 VERLAUFSDIAGRAMM ANZEIGEN

Tippen Sie auf das Symbol für das **VERLAUFSDIAGRAMM**, um die Seite für das Verlaufsdigramm aufzurufen.

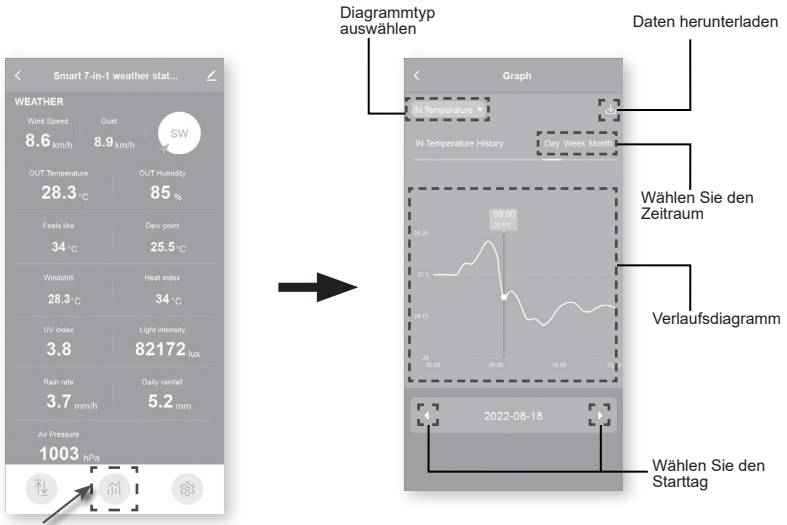

## 8.6 DIE EINHEIT FÜR DIE DATENANZEIGE EINSTELLEN

Tippen Sie auf das **Setup**-Symbol und dann auf die entsprechenden Einheiten, um die Werte auf diesem Gerät einzustellen.

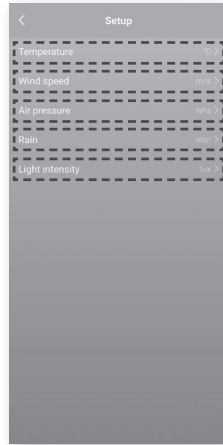
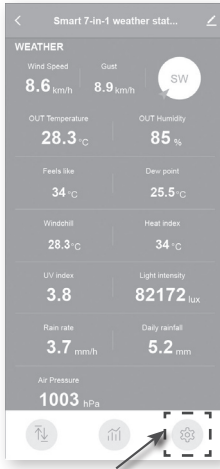

- Einheit für Temperatur
- Windgeschwindigkeitseinheit
- Einheit für barometrischen Druck
- Niederschlag / Maßeinheit
- Lichtintensitätseinheit

## 8.7 AUTOMATISIERUNG MIT ANDEREN GERÄTEN ÜBER SMART LIFE

7-in-1 Funksensor



Smart-Steckdosen

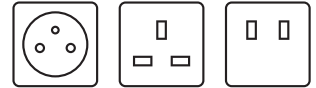

Smart Life



Smart-Schaltgeräte

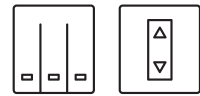

Basisstation



Heizgerät

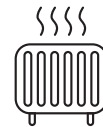

Ventilator



Glühlampen



Luftbefeuchter



Luftentfeuchter



## 8.8 IOT-ANWENDUNGEN

Über die Smart Life App können Sie die Auslösebedingungen für Luftqualität, Temperatur und Luftfeuchtigkeit erstellen, um andere Smart Life kompatible Geräte automatisch zu steuern.

**Schritt 1:**  
Tippen Sie auf dem Startbildschirm auf das Symbol "☑" und folgen Sie den Anweisungen, um Bedingung und Aufgabe einzustellen.

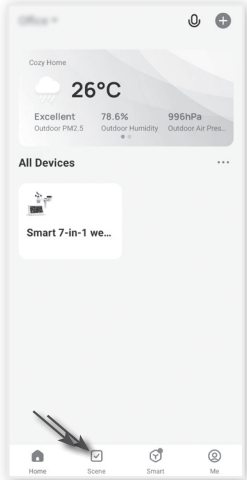

**Schritt 2:**  
Tippen Sie auf das Symbol "+" oder "Szene erstellen".

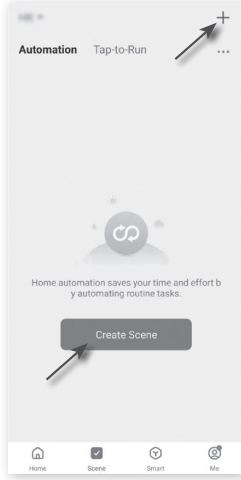

**Schritt 3:**  
Tippen Sie auf eine der unten stehenden Optionen, um eine andere Auslösebedingung einzustellen.

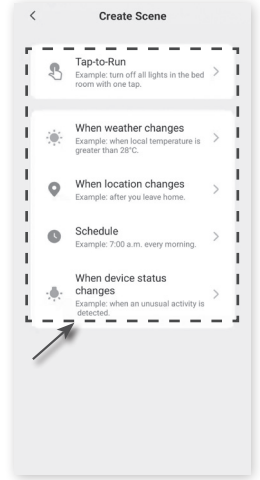

### HINWEIS:

- Alle Aufgaben, die von Drittgeräten benötigt oder ausgeführt werden, erfolgen auf eigene Verantwortung und Gefahr.
- Bitte beachten Sie, dass für die Richtigkeit, Genauigkeit, Aktualität, Zuverlässigkeit und Vollständigkeit der IOT-Applikationen keine Gewähr übernommen werden kann.

## 8.9 ANDERE FUNKTIONEN IN DER SMART LIFE APP

Smart Life hat viele fortschrittliche Funktionen. Bitte lesen Sie die FAQ in der App, um mehr über Smart Life zu erfahren. Tippen Sie auf der Startseite auf "Profil" und dann auf "FAQ & Feedback", um weitere Informationen zu erhalten.

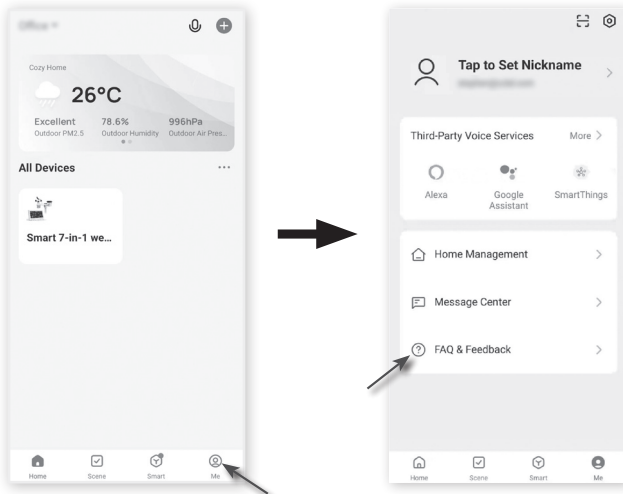

## 9. FUNKTIONEN UND BEDIENUNG DER BASISSTATION

### 9.1 STATIONSANZEIGE

Sobald Ihre Station mit einem 7-in-1-Sensor gekoppelt und mit Tuya verbunden ist, kann der Konsolenbildschirm die vollständigen Wetterdaten wie auf dem dargestellten Bild anzeigen.

1. Zeitkalender, Mondphase & Sonnenaufgang/Sonnenuntergang
2. Innen- / optionale Luftqualitätssensoren
3. Außen / optionale CH-Temperatur & Luftfeuchtigkeit
4. Lokale Wetter- und Luftqualitätsbedingungen
5. Windrichtung & -geschwindigkeit
6. Wettervorhersage & Höchst-/Tiefsttemperatur
7. Niederschlag & Regenrate
8. UV Index & Lichtintensität (Sonne)

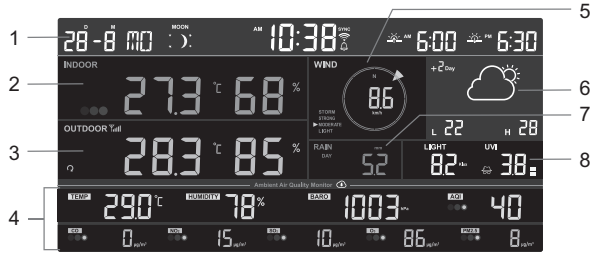

### 9.2 ÜBERSICHT BASISSTATION

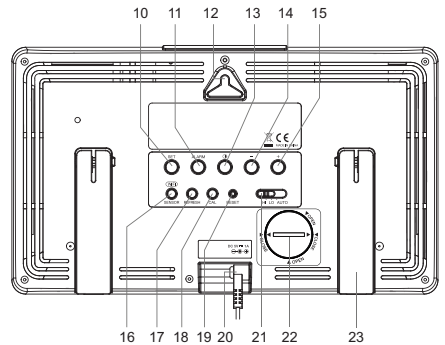

- |                           |                            |                                      |
|---------------------------|----------------------------|--------------------------------------|
| 1. [ALARM / SNOOZE]-Taste | 9. LCD-Bildschirm          | 17. [REFRESH]-Taste                  |
| 2. [MODE]-Taste           | 10. [SET]-Taste            | 18. [CAL]-Taste                      |
| 3. [MEM]-Taste            | 11. [ALARM]-Taste          | 19. [RESET]-Taste                    |
| 4. [CHANNEL]-Taste        | 12. Wandhalterung          | 20. Stromanschlussbuchse             |
| 5. [INDEX]-Taste          | 13. [ON]-Taste             | 21. [HI / LO / AUTO] Schiebeschalter |
| 6. [WIND]-Taste           | 14. [-]-Taste              | 22. Batteriefach                     |
| 7. [RAIN]-Taste           | 15. [+]-Taste              | 23. Tischständer                     |
| 8. [FORECAST]-Taste       | 16. [SENSOR / WI-FI]-Taste |                                      |

### 9.3 ÜBER DIE ORTSZEIT

Diese Basisstation ist so konzipiert, dass sie die lokale Zeit automatisch durch Synchronisation mit Ihrer Ortszeit erhält. Wenn Sie die Basisstation ohne diese Synchronisation verwenden möchten, können Sie Uhrzeit und Datum auch manuell einstellen.

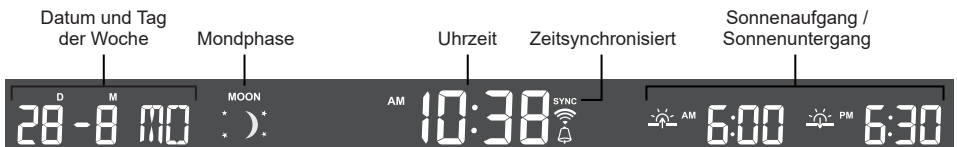

## 9.4 EINSTELLUNGEN DER BASISSTATION

### 9.4.1 EINSTELLUNGSMODUS

Im Einstellungsmodus können Sie die Uhrzeit, das Datum, die Maßeinheit und andere Funktionen einstellen.

Halten Sie die **[SET]**-Taste 2 Sekunden lang gedrückt, um in den Zeiteinstellmodus zu gelangen. Drücken Sie im Einstellungsmodus **[SET]**, um zum nächsten Einstellungsschritt zu gelangen. Drücken Sie die Taste **[+]** oder **[-]**, um den Wert zu ändern. Für eine Schnellverstellung die Taste gedrückt halten. Bitte beachten Sie die folgenden Einstellungsschritte:

Schritt	Modus	Einstellungsschritt
<b>[SET]</b> <b>+2s</b>	12-/24-Stunden- Zeitformat	Drücken Sie die Taste <b>[+]</b> oder <b>[-]</b> , um das 12- oder 24-Stunden-Format auszuwählen.
<b>[SET]</b>	Uhrzeit	Drücken Sie die Taste <b>[+]</b> oder <b>[-]</b> , um die Minute/Stunde einzustellen.
<b>[SET]</b>	Jahr	Drücken Sie die Taste <b>[+]</b> oder <b>[-]</b> , um das Jahr einzustellen.
<b>[SET]</b>	Datum	Drücken Sie die Taste <b>[+]</b> oder <b>[-]</b> , um den Tag / Monat einzustellen.
<b>[SET]</b>	M-D D-M	Drücken Sie die Taste <b>[+]</b> oder <b>[-]</b> um das „Monat/Tag“ oder „Tag/Monat“ Displayformat einzustellen.
<b>[SET]</b>	Zeitsynchronisa- tion EIN/AUS	Drücken Sie die Taste <b>[+]</b> oder <b>[-]</b> , um die Zeitsynchronisationsfunktion zu aktivieren oder zu deaktivieren. Wenn Sie die Zeit manuell einstellen möchten, stellen Sie die Zeitsynchronisation auf AUS.
<b>[SET]</b>	Hemisphäre	Drücken Sie die Taste <b>[+]</b> oder <b>[-]</b> , um die nördliche oder südliche Hemisphäre für die Mondphase auszuwählen.
<b>[SET]</b>	Sprache für die Wochentagsan- zeige	Drücken Sie die Taste <b>[+]</b> oder <b>[-]</b> , um die Sprache für die Wochentagsanzeige auszuwählen. Sprachen: EN, DE, FR, SP, IT, NL, RU
<b>[SET]</b>	Einheit für Tem- peratur	Drücken Sie die Taste <b>[+]</b> oder <b>[-]</b> , um die Einheit zwischen °C und °F zu ändern.
<b>[SET]</b>	HCHO-Einheit	Drücken Sie die Taste <b>[+]</b> oder <b>[-]</b> , um die Einheit zwischen ppb und mg/m <sup>3</sup> zu ändern.
<b>[SET]</b>	CO <sub>2</sub> -Einheit	Drücken Sie die Taste <b>[+]</b> oder <b>[-]</b> , um die Einheit zwischen ppm und mg/m <sup>3</sup> zu ändern.
<b>[SET]</b>	CO-Einheit	Drücken Sie die Taste <b>[+]</b> oder <b>[-]</b> , um die Einheit zwischen ppm und mg/m <sup>3</sup> zu ändern.
<b>[SET]</b>	Einheit für Wind- geschwindigkeit	Drücken Sie die Taste <b>[+]</b> oder <b>[-]</b> , um die Einheit zwischen m/s, km/h, Knoten und mph zu ändern.
<b>[SET]</b>	Einheit für Nieder- schlag	Drücken Sie die Taste <b>[+]</b> oder <b>[-]</b> , um die Einheit zwischen mm und Zoll zu ändern.
<b>[SET]</b>	Lichtintensität- seinheit	Drücken Sie die Taste <b>[+]</b> oder <b>[-]</b> , um die Einheit zwischen Klux, W/m <sup>2</sup> und Kfc zu ändern.
<b>[SET]</b>	Luftdruckeinheit	Drücken Sie die Taste <b>[+]</b> oder <b>[-]</b> , um die Einheit zwischen hPa, mmHg und inHg zu ändern.
<b>[SET]</b>	Einstellung beenden	



#### HINWEIS:

- Die Basisstation verlässt den Einstellmodus automatisch, wenn nach 60 Sekunden keine Bedienung erfolgt.
- Halten Sie die **[SET]**-Taste 2 Sekunden lang gedrückt, um den SET-Modus jederzeit zu verlassen.

## 9.4.2 WECKZEITEINSTELLUNG



1. Halten Sie die [ **ALARM** ]-Taste im normalen Zeitmodus 2 Sekunden lang gedrückt, bis die Alarmstundenziffer blinkt, um in den Einstellmodus für die Alarmzeit zu gelangen.
2. Drücken Sie die [ + ]-Taste oder [ - ]-Taste, um den Wert zu ändern. Für eine Schnellverstellung die Taste gedrückt halten.
3. Drücken Sie die [ **ALARM** ] Taste, um die Einstellungen zu speichern und den Einstellungsmodus zu verlassen.

### HINWEIS:

- Wenn Sie die Weckfunktion einschalten, erscheint das Symbol "🔔" auf der LCD-Anzeige.
- Die Weckfunktion wird automatisch aktiviert sobald die Weckzeit eingestellt wurde.

## 9.4.3 ANSICHT UND AKTIVIERUNG DER ALARM-ZEIT / TEMPERATURVORALARM

1. Drücken Sie im normalen Modus die [ **ALARM** ]-Taste, um die Weckzeit für ca. 5 Sekunden anzuzeigen.
2. Wenn die Weckzeit angezeigt wird, drücken Sie die [ **ALARM** ]-Taste erneut, um die Weckfunktion zu aktivieren. Oder Sie drücken die [ **ALARM** ]-Taste zweimal, um die Weckfunktion mit Frost-Voralarmfunktion zu aktivieren.

		
Wecker inaktiv	Wecker aktiv	Alarm mit Frost-Voralarm

## 9.4.4 AUSSETZEN DES ZEITALARMS

Sie können den Alarmton durch folgende Bedienung aussetzen:

- Aktivierung der Schlummerfunktion durch drücken der [ **ALARM / SNOOZE** ]-Taste bei erneutem Weckton nach 5 Minuten.
- Wenn Sie die [ **ALARM / SNOOZE** ] -TASTE FÜR 2 SEKUNDEN GEDRÜCKT HALTEN, WIRD DER ALARM GESTOPPT UND AM NÄCHSTEN TAG WIEDER AKTIVIERT.
- AUTOMATISCHE ABSCHALTUNG NACH 2 MINUTEN OHNE AKTION BEI ERNEUTER AKTIVIERUNG AM NÄCHSTEN TAG.
- DURCH DAS DRÜCKEN DER [ **ALARM** ]-Taste wird der Weckruf gestoppt und am nächsten Tag erneut aktiviert.

### HINWEIS:

Sobald der Frost-Voralarm aktiviert ist, ertönt der Alarm 30 Minuten früher, wenn die Außentemperatur unter  $-3^{\circ}\text{C}$  liegt.

## 9.4.5 HÖCHSTWERTALARME FÜR LUFTSCHADSTOFFE AKTIVIEREN

Mit den folgenden Schritten können Sie in Ihrer Konsole den Alarm für hohe Luftschadstoffwerte einstellen. Der Alarm wird ausgelöst, wenn der Schadstoffanzeiger rot ist (hoher Pegel).

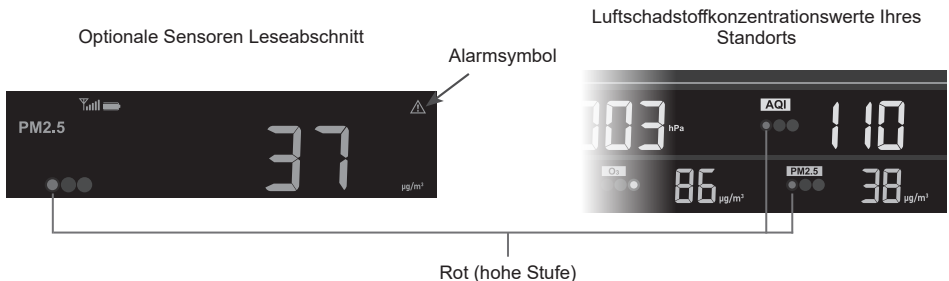

Schritt zum Aktivieren:

1. Drücken Sie im Normalmodus die [ **ALARM** ]-Taste, um die Weckzeit anzuzeigen.
2. Drücken Sie die Taste [ **SET** ], um diese Warnung zu aktivieren oder zu deaktivieren, und das  wird im Innenbereich angezeigt.
3. Warten Sie 5 Sekunden und gehen Sie zurück in den Normalmodus.

**HINWEIS:** 

Die Warnfunktion gilt nicht für Kohlenmonoxid (CO).



### 9.4.6 HÖCHSTWERTALARM FÜR LUFTSCHADSTOFFE DEAKTIVIEREN

Sie können den Wetterwarnton durch folgende Bedienung abstellen:

- Auto-Stopp nach 2 Minuten Alarm.
- Durch Drücken von [ **ALARM / SNOOZE** ] wird der Alarm beendet und das Alarmsymbol blinkt weiter.

### 9.5 EMPFANG DES SENSOR-FUNKSIGNALS







1. Die Basisstation zeigt die Signalstärke für den/die Funksensor(en) an, wie in der folgenden Tabelle dargestellt:

Signalstärke des Funksensorkanals			
	Kein Signal	Schwaches Signal	Gutes Signal

2. Wenn das Signal für den Außenkanal unterbrochen wurde und sich nicht innerhalb von 15 Minuten erholt, verschwindet das Signalsymbol. Bei der Temperatur und Luftfeuchtigkeit wird für den entsprechenden Kanal „Er“ angezeigt.
3. Wenn sich das Signal nicht innerhalb von 48 Stunden ‚erholt‘, wird dauerhaft "Er" angezeigt. Dann die Batterien austauschen und die [ **SENSOR / WLAN**]-Taste drücken, um die Verbindung zum Sensor wieder herzustellen.

### 9.6 MONDPHASE

Die Anzeige der Mondphase wird durch Zeit und Datum der Basisstation bestimmt. Die folgende Tabelle erklärt die Mondphasensymbole der nördlichen und südlichen Hemisphäre. Bitte lesen Sie in Abschnitt 9.4.1 nach, wie Sie die südliche Hemisphäre einrichten.

Nordhalbkugel	Mondphase	Südhalbkugel
	Neumond	
	Zunehmende Mondsichel	
	Erstes Viertel	
	Zunehmender Mond	
	Vollmond	
	Abnehmender Mond	
	Letztes Viertel	
	Abnehmende Mondsichel	

## 9.7 ANZEIGE DER MESSWERTE VON INNENRAUM- UND OPTIONALEN SENSOREN

### 9.7.1 ÜBERBLICK

1. Aktuelle optionale Sensorsignalanzeige zur Anzeige der Signalempfangsstärke
2. Aktuelle optionale Sensorbatteriestandsanzeige
3. AQI-Indikator-Symbol
4. VOC-Level
5. Luftschadstoff Warnsymbol
6. Symbol für den Durchlauf
7. Schadstoff Level Anzeige
8. Schadstofftyp der optionalen Sensoren
9. Messwert der Außentemperatur
10. Messwert der Außenluftfeuchtigkeit

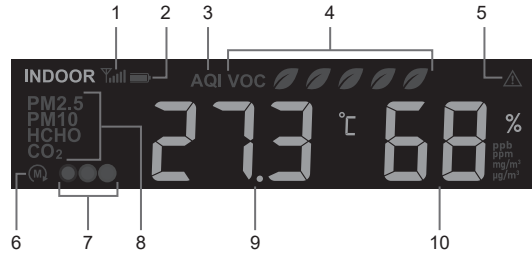

### HINWEIS:

Das Batteriesymbol erscheint nur, wenn die Batterie schwach ist. Bei voller Batterie wird kein Symbol angezeigt.

### 9.7.2 TABELLE DER SCHADSTOFFGEHALTSANZEIGE FÜR OPTIONALE SENSOREN



Schadstofftyp der optionalen Sensoren	Hoch (Rot)	Normal (Gelb)	Niedrig (Grün)
PM2.5	> 35 µg/m <sup>3</sup>	13 ~ 35 µg/m <sup>3</sup>	< 13 µg/m <sup>3</sup>
PM10	> 154 µg/m <sup>3</sup>	55 ~ 154 µg/m <sup>3</sup>	< 55 µg/m <sup>3</sup>
HCHO	> 250 ppb	26 ~ 250 ppb	< 26 ppb
Kohlendioxid (CO <sub>2</sub> )	> 1500 ppm	701 ~ 1500 ppm	< 701 ppm
Kohlenmonoxid (CO)	> 9,4 ppm	4,5 ~ 9,4 ppm	< 4,5 ppm

### 9.7.3 BEDIENUNG

Diese Basisstation kann auch die gefühlte Temperatur, den Taupunkt und die Luftschadstoffwerte der angeschlossenen optionalen Luftqualitätssensoren in der folgenden Reihenfolge anzeigen, wenn Sie die Taste [ **MODE** ] drücken.

Schritt	Modus	Display	Bildschirm
	Innenbereich	- Innentemperatur - Innenluftfeuchtigkeit	
[ <b>MODE</b> ]	PM2.5-Konzentration	- PM2.5-Konzentration - WBGT-Stufenanzeige Bemerkung: Verfügbar in Verbindung mit optionalem Sensor PM2.5/10.	
[ <b>MODE</b> ]	PM2.5 AQI	- PM2.5 AQI - WBGT-Stufenanzeige Bemerkung: Verfügbar in Verbindung mit optionalem Sensor PM2.5/10.	

<b>[MODE]</b>	PM10-Konzentration	- PM10-Konzentration - WBGT-Stufenanzeige  Bemerkung: Verfügbar in Verbindung mit optionalem Sensor PM2.5/10.	
<b>[MODE]</b>	PM10 AQI	- PM10 AQI - WBGT-Stufenanzeige  Bemerkung: Verfügbar in Verbindung mit optionalem Sensor PM2.5/10.	
<b>[MODE]</b>	HCHO / VOC	- HCHO-Konzentration - WBGT-Stufenanzeige - VOC-Level  Bemerkung: Verfügbar in Verbindung mit HCHO / VOC optionalem Sensor.	
<b>[MODE]</b>	CO <sub>2</sub> Konzentration	- CO <sub>2</sub> Konzentration - Niveauanzeige  Bemerkung: Verfügbar in Verbindung mit optionalem CO <sub>2</sub> -Sensor.	
<b>[MODE]</b>	CO-Konzentration	- CO-Konzentration - Niveauanzeige  Bemerkung: Erhältlich in Verbindung mit optionalem CO-Sensor.	

Sie können auch die **TASTE [ MODE ]** für 2 Sekunden gedrückt halten, um die Anzeige der Sensoren im 4 Sekunden Wechsel anzeigen zu lassen. Während des „Auto Loop“-Modus wird das -Symbol auf dem Display angezeigt.



## 9.8 ANZEIGE DER AUSSENTEMPERATUR, DER OPTIONALEN THERMO-HYGROKANÄLE UND DES AUSSENTEMPERATURINDEX

### 9.8.1 ÜBERBLICK

1. Anzeige zur Signalstärke des Außensensors
2. Anzeige für schwache Batterie im Außensensor
3. Messwert der Außentemperatur
4. Messwert der Außenluftfeuchtigkeit
5. Kanal (CH) Nummer
6. Kanal-Durchlauf
7. Temperaturindex

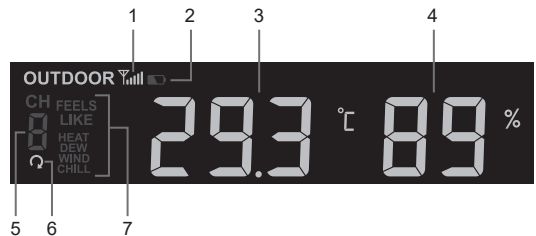

### HINWEIS:

Das Batteriesymbol erscheint nur, wenn die Batterie schwach ist. Bei voller Batterie wird kein Symbol angezeigt.

## GEFÜHLTE TEMPERATUR (FEELS LIKE)

Die gefühlte Temperatur beschreibt, wie sich die Außentemperatur anfühlen wird. Es ist eine kollektive Mischung aus Windchill-Faktor (18°C oder darunter) und dem Hitzeindex (26°C oder darüber). Bei Temperaturen im Bereich zwischen 18,1°C und 25,9°C, bei denen sowohl Wind als auch Luftfeuchtigkeit weniger bedeutend sind, zeigt das Gerät die tatsächlich gemessene Außentemperatur als gefühlte Temperatur an.

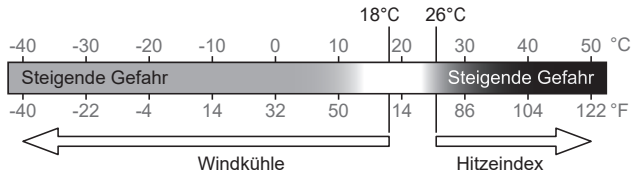

## HITZE-INDEX

Der Hitze-Index wird durch die Temperatur- und Luftfeuchtigkeitsdaten des 7-in-1-Außensensors bestimmt, wenn die Temperatur zwischen 26 °C und 50 °C liegt.

Hitze-Index-Bereich	Warnung	Erklärung
27 °C bis 32 °C (80 °F bis 90 °F)	Vorsicht	Gefahr eines Hitzekollaps
33 °C bis 40 °C (91 °F bis 105 °F)	Besondere Vorsicht	Möglichkeit Dehydrierung durch Hitze
41 °C bis 54 °C (106 °F bis 129 °F)	Gefahr	Hitzekollaps möglich
≥ 55 °C (≥ 130 °F)	Extreme Gefahr	Starkes Risiko der Dehydrierung / Sonnenstich

## WINDKÜHLE (WIND CHILL)

Eine Kombination der Temperatur- und Windgeschwindigkeitsdaten des 7-in-1 Funksensors bestimmt den aktuellen Windkühlfaktor. Herrschen Windverhältnisse, bei denen die Windkühle-Formel angewandt wird, fällt der Windkühle-Wert immer niedriger aus als die tatsächlich gemessene Lufttemperatur. Aufgrund der Beschränkung der Formel, kann eine tatsächliche Lufttemperatur von mehr als 10°C bei einer Windgeschwindigkeit unter 9km/h zu einem fehlerhaften Windkühle-Wert führen.

## TAUPUNKT

- Der Taupunkt ist die Temperatur, unterhalb derer Luftfeuchtigkeit bei gleichbleibendem Luftdruck im selben Maße wie sie verdunstet, zu flüssigem Wasser kondensiert. Das Kondenswasser wird als Tau bezeichnet, wenn es sich auf einer festen Oberfläche bildet.
- Die Taupunkt-Temperatur wird durch die Temperatur- und Luftfeuchtigkeitsdaten vom 7-in-1 Multisensor bestimmt.

## 9.8.2 BEDIENUNG

### AUSSENTEMPERATURINDEX ANZEIGEN

Drücken Sie die [ INDEX ] Taste, um zwischen gefühlter Temperatur, Wärmeindex, Windchill und Taupunkt zu wechseln.

### ANZEIGE DER MESSWERTE DES AUSSENSENSORS UND DER OPTIONALEN THERMO-HYGRO-SENSOREN CH1~3

Diese Basisstation kann die Messwerte des Außenbereichs und der optionalen Thermo-Hygro-Sensoren CH1~3 anzeigen. Im normalen Modus können Sie die Taste [ CH ] drücken, um zwischen dem Außenbereich und den verschiedenen Funkkanälen zu wechseln.

Für die Durchlauf-Funktion halten Sie einfach die [ CH ]-Taste 3 Sekunden lang gedrückt und das  Symbol erscheint neben CH. Die Basisstation durchläuft die Messwerte aller Sensoren alle 3 Sekunden.

## 9.9 WIND

### 9.9.1 ÜBERBLICK

1. Anzeige der Windgeschwindigkeits-Level
2. Display-Modus-Anzeige
3. Echtzeit-Windrichtungsanzeige (16 Punkte)
4. Durchschnitt / Böenwindgeschwindigkeit, Beaufortskala oder Windrichtung (in Grad)

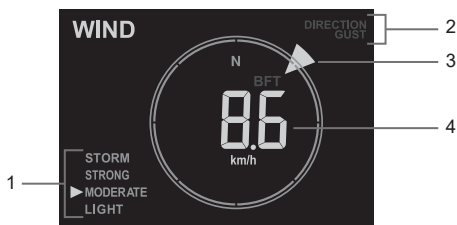

### ANZEIGE VON WINDGESCHWINDIGKEIT, BÖEN UND BEAUFORT-SKALA

Drücken Sie die [WIND]-Taste, um zwischen der Anzeige von durchschnittlicher Windgeschwindigkeit, Böen, Windrichtung und Beaufort-Skala zu wechseln. Die Windgeschwindigkeitsstufe gibt einen schnellen Überblick über die Windverhältnisse und wird durch eine Reihe von Textsymbolen angezeigt

Stufe	LEICHT	MODERAT	STARK	STURM
Geschwindigkeit	2-8 mph 3-13 km/h	9-25 mph 14-41 km/h	26-54 mph 42-87 km/h	≥ 55 mph ≥ 88 km/h

### HINWEIS:

- Die Windgeschwindigkeit ist definiert als die durchschnittliche Windgeschwindigkeit, die im Aktualisierungszeitraum von 12 Sekunden gemessen wurde.
- Böe ist definiert als die Spitzenwindgeschwindigkeit, die im Aktualisierungszeitraum von 12 Sekunden gemessen wird.

### BEAUFORT-SKALA

Die Beaufort-Skala ist eine internationale Skala für Windgeschwindigkeiten von 0 (Ruhig) bis 12 (Hurrikan-Stärke)

Beaufort-Skala	Beschreibung	Windgeschwindigkeit	Landbedingungen
0	Ruhig	< 1 km/h	Ruhig. Rauch steigt senkrecht auf.
		< 1 mph	
		< 1 Knoten	
		< 0,3 m/s	
1	Leichte Luftbewegung	1.1 ~ 5 km/h	Rauch treibt in Windrichtung ab. Blätter und Windfahnen bewegen sich nicht.
		1 ~ 3 mph	
		1 ~ 3 Knoten	
		0.3 ~ 1.5 m/s	

2	Leichte Brise	6 ~ 11 km/h	Wind auf ungeschützter Haut spürbar. Blätter rascheln. Windfahnen beginnen sich zu bewegen.
		4 ~ 7 mph	
		4 ~ 6 Knoten	
		1,6 ~ 3,3 m/s	
3	Schwache Brise	12 ~ 19 km/h	Blätter und kleine Zweige bewegen sich ständig, Fahnen wehen leicht
		8 ~ 12 mph	
		7 ~ 10 Knoten	
		3,4 ~ 5,4 m/s	
4	Mäßige Brise	20 ~ 28 km/h	Staub und loses Papier werden aufgewirbelt. Kleine Zweige beginnen sich zu bewegen.
		13 ~ 17 mph	
		11 ~ 16 Knoten	
		5,5 ~ 7,9 m/s	
5	Frische Brise	29 ~ 38 km/h	Äste mittlerer Größe bewegen sich. Kleine Bäume im Laub beginnen zu schwanken.
		18 ~ 24 mph	
		17 ~ 21 Knoten	
		8,0 ~ 10,7 m/s	
6	Starker Wind	39 ~ 49 km/h	Große Äste in Bewegung. Pfeifen in den Oberleitungen hörbar. Schirmgebrauch wird schwierig. Leere Plastikmülltonnen kippen um.
		25 ~ 30 mph	
		22 ~ 27 Knoten	
		10,8 ~ 13,8 m/s	
7	Steifer Wind	50 ~ 61 km/h	Ganze Bäume in Bewegung. Anstrengung erforderlich, um gegen den Wind zu gehen.
		31 ~ 38 mph	
		28 ~ 33 Knoten	
		13,9 ~ 17,1 m/s	
8	Stürmischer Wind	62 ~ 74 km/h	Einige Zweige brechen von den Bäumen. Autos geraten auf der Straße ins Schleudern. Die Fortbewegung zu Fuß wird erheblich behindert
		39 ~ 46 mph	
		34 ~ 40 Knoten	
		17,2 ~ 20,7 m/s	
9	Sturm	75 ~ 88 km/h	Einige Äste brechen von den Bäumen, und einige kleine Bäume kippen um. Baustellenschilder und Absperrungen fallen um.
		47 ~ 54 mph	
		41 ~ 47 Knoten	
		20,8 ~ 24,4 m/s	
10	Schwerer Sturm	89 ~ 102 km/h	Bäume werden gebrochen oder entwurzelt, strukturelle Schäden wahrscheinlich.
		55 ~ 63 mph	
		48 ~ 55 Knoten	
		24,5 ~ 28,4 m/s	
11	Orkanartiger Sturm	103 ~ 117 km/h	Schwere Schäden an Gebäuden und in Wäldern.
		64 ~ 73 mph	
		56 ~ 63 Knoten	
		28,5 ~ 32,6 m/s	
12	Orkan	≥ 118 km/h	Schwerste Verwüstungen und Sturmschäden an Gebäuden und in Wäldern. Trümmer und ungesicherte Gegenstände werden umhergeschleudert.
		≥ 74 mph	
		≥ 64 Knoten	
		≥ 32,7 m/s	

## 9.10 REGEN

### 9.10.1 ÜBERBLICK

1. Zeitraum des Niederschlags und Regenrate
2. Messwert der Niederschlagsmenge oder Regenrate
3. Level der Regenrate



## 9.10.2 ANZEIGEMODUS FÜR NIEDERSCHLAG

Drücken Sie die [ **RAIN** ]-Taste, um zwischen folgenden Auswahlmöglichkeiten zu wechseln:

- **DAY** - Gesamtniederschlag seit Mitternacht (Standard)
- **WEEK** - Gesamtniederschlag der aktuellen Woche
- **MONTH** - Gesamtniederschlag des aktuellen Monats
- **TOTAL** - die Gesamtregenmenge seit dem letzten Zurücksetzen
- **RATE** - Aktuelle Niederschlagsrate (basierend auf 10 Minuten Niederschlagsdaten)

### DEFINITION DER REGENRATE

STUFE	1	2	3	4
BESCHREIBUNG	Leichter Regen	Mäßiger Regen	Starkregen	Heftiger Regen
BEREICH (mm/h)	0.1~ 2.5	2.51 ~ 10.0	10.1 ~ 50.0	> 50.0

### GESAMTREGENMENGE ZURÜCKSETZEN

Im Normalmodus die [ **RAIN** ]-Taste 6 Sekunden lang gedrückt halten, um die gesamte Niederschlagsaufzeichnung zurückzusetzen.

### HINWEIS:



Während der Installation des 7-in-1-Multisensors können fehlerhafte Messwerte auftreten. Sobald die Installation abgeschlossen ist und korrekt funktioniert, ist es ratsam, die Gesamtregenmenge zurückzusetzen um falsche Messwerte zu löschen.

## 9.11 LICHTINTENSITÄT, UV-INDEX UND EXPOSITIONSNIVEAU

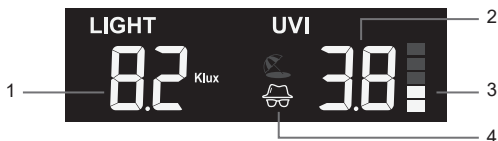
1. Lichtintensität
2. UV-Index
3. UV-Belastungsgrad
4. Empfohlene Schutzsymbole



### 9.11.1 TABELLE UV-INDEX GEGENÜBER BELASTUNGSGRAD

Belastungsgrad	Niedrig		Mäßig			Hoch		Sehr hoch			Extrem	
	1	2	3	4	5	6	7	8	9	10	11	12~16
Sonnenbrandzeit	k.A.		45 Minuten			30 Minuten		15 Minuten			10 Minuten	
Empfohlener Schutz	k.A.		Mäßiger oder hoher UV-Anteil! Es wird empfohlen eine Sonnenbrille, einen breiten Hut und langärmelige Kleidung zu tragen.					Sehr hoher oder extremer UV-Level! Es wird empfohlen eine Sonnenbrille, einen breiten Hut und langärmelige Kleidung zu tragen. Wenn Sie im Freien bleiben müssen, sollten Sie unbedingt einen Schattenplatz aufsuchen.			 	

## HINWEIS:

- Die Sonnenbrandzeit bezieht sich auf den normalen Hauttyp und dient nur als Anhaltspunkt für die UV-Stärke. Generell gilt: Je dunkler die Haut ist, desto länger (oder mehr) braucht die Strahlung, um auf die Haut einzuwirken.
- Die Lichtintensitätsfunktion dient der Sonnenlichterkennung.

## 9.12 ANZEIGE DER AKTUELLEN WETTERLAGE UND DER LUFTSCHADSTOFF-KONZENTRATION AN IHREM STANDORT

Die Konsole zeigt die aktuelle Wetterlage und die 7 wichtigsten Luftschadstoffe in der Nähe Ihres Standorts an.

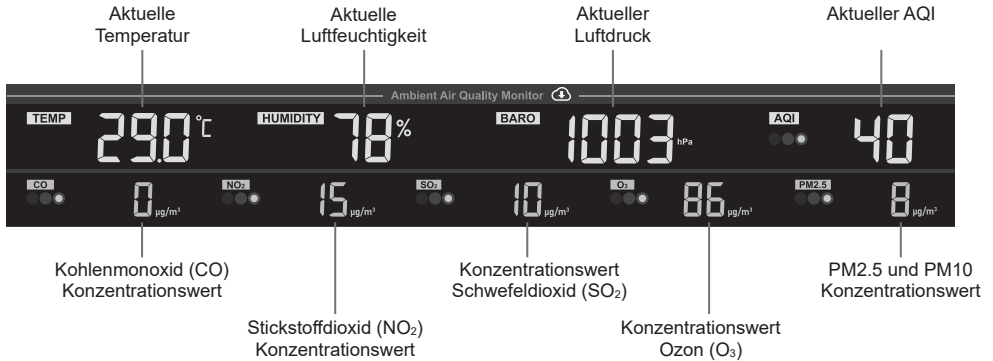

### 9.12.1 SCHADSTOFF-LEVEL-ANZEIGE









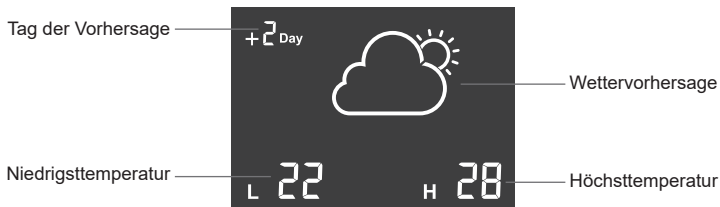







Art des Schadstoffs	Hoch (Rot)	Normal (Gelb)	Niedrig (Grün)
Kohlenmonoxid (CO)	> 10,76 mg/m <sup>3</sup>	5,04 ~ 10,76 mg/m <sup>3</sup>	< 5,04 mg/m <sup>3</sup>
Stickstoffdioxid (NO <sub>2</sub> )	> 188 µg/m <sup>3</sup>	101 ~ 188 µg/m <sup>3</sup>	< 101 µg/m <sup>3</sup>
Schwefeldioxid (SO <sub>2</sub> )	> 200 µg/m <sup>3</sup>	92 ~ 200 µg/m <sup>3</sup>	< 92 µg/m <sup>3</sup>
Ozon (O <sub>3</sub> )	> 137 µg/m <sup>3</sup>	107 ~ 137 µg/m <sup>3</sup>	< 107 µg/m <sup>3</sup>
PM2,5	> 35 µg/m <sup>3</sup>	13 ~ 35 µg/m <sup>3</sup>	< 13 µg/m <sup>3</sup>
PM10	> 154 µg/m <sup>3</sup>	55 ~ 154 µg/m <sup>3</sup>	< 55 µg/m <sup>3</sup>
AQI	> 100 µg/m <sup>3</sup>	51 ~ 100 µg/m <sup>3</sup>	< 51 µg/m <sup>3</sup>

## 9.13 7 TAGE WETTERVORHERSAGE

Sie können die Wettervorhersage für heute, und die Höchst- und Niedrigstemperatur für heute und die nächsten 6 Tage sehen. Mit der [ FORECAST ] -Taste können Sie die nächsten 6 Tage auswählen.



## Icons für verschiedene Wetterbedingungen

				
Sonnig	Teilweise bewölkt	Bewölkt / Neblig	Bewölkt	Teilweise bewölkt mit leichtem Regen
				
Teilweise bewölkt mit starkem Regen	Leichter Regen	Starkregen	Gewitterschauer	Außergewöhnlicher Regenschauer
				
Gewitter	Schneetreiben	Schneereggen	Starker Schneereggen	Sandsturm

### 9.14 MAX/MIN-AUFZEICHNUNG

Die Konsole kann die verschiedenen 24 Stunden MAX / MIN-Datensätze im Speichermodus anzeigen.

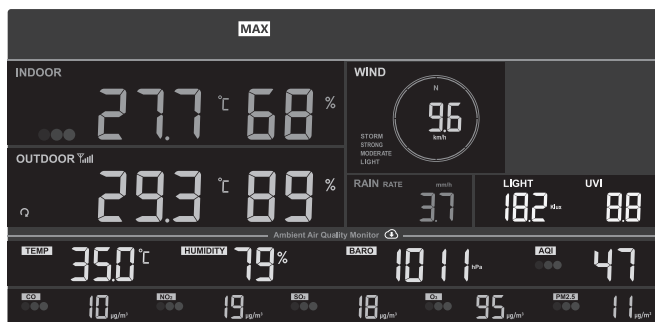

Letzte 24 Stunden MAX-Aufzeichnungsmodus

#### 9.14.1 MAX / MIN ANZEIGEN

1. Drücken Sie im Normalmodus [ **MEM** ], um die Aufzeichnungen in der folgenden Reihenfolge zu prüfen: MAX 24 Stunden → MIN 24 Stunden. (Wenn Sie die Aufzeichnungen überprüfen, können Sie die **Taste [ MODE ]** drücken, um zwischen den Thermohygro- und Luftschadstoff-MAX/MIN-Aufzeichnungen im Innenbereich von optionalen Luftqualitätssensoren zu wechseln, oder die **Taste [ CH ]** drücken, um zwischen den Thermohygro-MAX/MIN-Aufzeichnungen im Außenbereich und CH1~3 zu wechseln.)
2. Drücken Sie im MIN-Aufnahmebildschirm die **Taste [ MEM ]**, um zum Normalmodus zurückzukehren.



## HINWEIS:

- Das LCD zeigt auch das " **MAX** " / " **MIN** " Symbol an, wenn die Aufzeichnung(en) angezeigt werden.
- Drücken Sie die Taste [ **MEM** ] und halten Sie sie 2 Sekunden lang gedrückt, um alle MAX / MIN-Aufzeichnungen zurückzusetzen.

### 9.15 KALIBRIERUNG

Die Konsole ist in der Lage, die Wetter- und Schadstoffwerte der Sensoren zu kalibrieren:

1. Halten Sie im Normalmodus die Taste [ **CAL** ] 2 Sekunden lang gedrückt, um den Kalibrierungsmodus wie unten dargestellt aufzurufen.

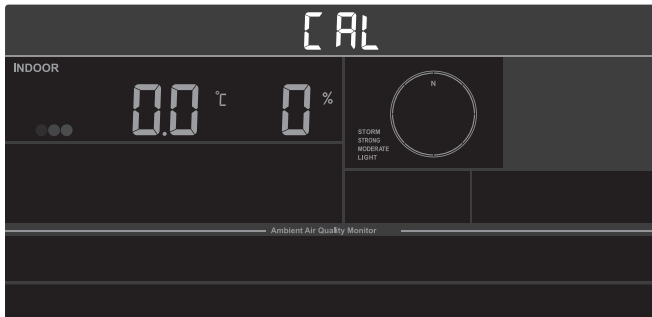

2. Drücken Sie [ **SET** ], um die verschiedenen Parameter auszuwählen.

Schritt	Parameter	Einstellungsschritt
[SET]	Innentemperatur	Drücken Sie die Taste [ + ] oder [ - ], um den Offsetwert anzupassen.
[SET]	Luftfeuchtigkeit innen	Drücken Sie die Taste [ + ] oder [ - ], um den Offsetwert anzupassen.
[SET]	PM2.5	Drücken Sie die Taste [ + ] oder [ - ], um den Offsetwert anzupassen.
[SET]	PM10	Drücken Sie die Taste [ + ] oder [ - ], um den Offsetwert anzupassen.
[SET]	HCHO	Drücken Sie die Taste [ + ] oder [ - ], um den Offsetwert anzupassen.
[SET]	CO <sub>2</sub>	Drücken Sie die Taste [ + ] oder [ - ], um den Offsetwert anzupassen.
[SET]	CO	Drücken Sie die Taste [ + ] oder [ - ], um den Offsetwert anzupassen.
[SET]	Außentemperatur	Drücken Sie die Taste [ + ] oder [ - ], um den Offsetwert anzupassen.
[SET]	Luftfeuchtigkeit außen	Drücken Sie die Taste [ + ] oder [ - ], um den Offsetwert anzupassen.
[SET]	CH1-Temperatur	Drücken Sie die Taste [ + ] oder [ - ], um den Offsetwert anzupassen.
[SET]	CH1-Luftfeuchtigkeit	Drücken Sie die Taste [ + ] oder [ - ], um den Offsetwert anzupassen.
[SET]	CH2-Temperatur	Drücken Sie die Taste [ + ] oder [ - ], um den Offsetwert anzupassen.
[SET]	CH2-Luftfeuchtigkeit	Drücken Sie die Taste [ + ] oder [ - ], um den Offsetwert anzupassen.

[SET]	CH3-Temperatur	Drücken Sie die Taste [ + ] oder [ - ], um den Offsetwert anzupassen.
[SET]	CH3-Luftfeuchtigkeit	Drücken Sie die Taste [ + ] oder [ - ], um den Offsetwert anzupassen.
[SET]	Wind	Drücken Sie die Taste [ + ] oder [ - ], um den Offsetwert anzupassen.
[SET]	Regen	Drücken Sie die Taste [ + ] oder [ - ], um den Offsetwert anzupassen.
[SET]	Licht	Drücken Sie die Taste [ + ] oder [ - ], um den Offsetwert anzupassen.
[SET]	UV	Drücken Sie die Taste [ + ] oder [ - ], um den Offsetwert anzupassen.

3. Während die Anzeige blinkt, drücken Sie die [ + ] oder [ - ]-Taste, um den Wert einzustellen. Um den aktuellen Eingangswert zurückzusetzen, können Sie die [ ALARM ]-Taste 2 Sekunden gedrückt halten.
4. Drücken Sie [ SET ], um mit der nächsten Kalibrierung fortzufahren.
5. Um in den normalen Modus zurückzukehren, drücken Sie einmal die Taste [ CAL ].



#### **HINWEIS:**

Bei den Schadstoffwerten und den optionalen Sensoren ist die Anzeige eines Kalibrierwerts nur möglich, wenn ein Sensor verbunden ist.

## **9.16 WEITERE FUNKTIONEN**

### **9.16.1 HINTERGRUNDBELEUCHTUNG**

Die Helligkeit der Hintergrundbeleuchtung der Konsole kann mit dem Schiebeschalter [ BACKLIGHT ] eingestellt werden, um

Wählen Sie die entsprechende Helligkeit:

- Schieben Sie den Regler in die Position [ HI ] für eine hellere Hintergrundbeleuchtung.
- Schieben Sie den Regler in die Position [ LO ] für eine gedimmte Hintergrundbeleuchtung.
- Schieben Sie den Regler in die [ AUTO ] Position für eine automatische Anpassung der Hintergrundbeleuchtung an die Umgebungshelligkeit.

### **9.16.2 KONTRAST DER LCD-ANZEIGE EINSTELLEN**



Drücken Sie im Normalmodus die Taste [ Ⓢ ] öfter, um den LCD-Kontrast für eine optimale Anzeige mit Tischständer oder Wandhalterung einzustellen.

### **9.16.3 AKTUALISIERUNG DER ANZEIGEDATEN UND DER UHRZEIT**

Drücken Sie die Taste [ REFRESH ], um die Up-/Download-Daten und die Zeitsynchronisation zu aktualisieren.

## **9.17 WARTUNG**

### **9.17.1 BATTERIEWECHSEL**

Wenn die Anzeige für eine schwache Batterie "  " oder "  " über den Messwerten der Sensoren erscheint, bedeutet dies, dass die aktuelle Batterieleistung der Sensoren niedrig ist. Bitte durch neue Batterien ersetzen.

## 9.17.2 BATTERIEN WECHSELN UND VERBINDUNG MIT DEM SENSOR MANUELL HERSTELLEN

Wenn Sie die Batterien des Funksensors wechseln, muss die Verbindung manuell aufgebaut werden.

1. Ersetzen Sie alle Batterien im Sensor durch neue.
2. Drücken Sie die [ **SENSOR / WI-FI** ]-Taste an der Basisstation, um den Sensor-Synchronisationsmodus aufzurufen.
3. Die Basisstation registriert den Sensor neu, nachdem die Batterien gewechselt wurden (ca. 1 Minute).

## 9.17.3 VERBINDUNG VON FUNKSENSOREN TRENNEN

Um den Anschluss des Sensors/der Sensoren zu entfernen, gehen Sie bitte wie folgt vor:

1. Entfernen Sie die Sensorbatterien.
2. Drücken Sie die Taste [ **SENSOR / WLAN** ] einmal, um den Sensorverlauf zu löschen.

## 9.17.4 FIRMWARE-UPDATE

Die Basisstation kann über Ihr W-LAN-Netzwerk aktualisiert werden. Wenn eine neue Firmware verfügbar ist, wird eine Benachrichtigung oder eine Pop-up-Meldung auf Ihrem Mobiltelefon angezeigt, wenn Sie die App öffnen. Folgen Sie den Anweisungen in der App, um das Update durchzuführen.

Während des Aktualisierungsvorgangs zeigt die Basisstation den Fortschrittsstatus in Prozent in der Mitte des Bildschirms an. Sobald die Aktualisierung abgeschlossen ist, wird der Bildschirm der Basisstation zurückgesetzt und kehrt in den normalen Modus zurück. Bitte ignorieren Sie die Meldung "App-Update fehlgeschlagen", wenn die Basisstation neu gestartet werden kann und nach Abschluss des Update-Vorgangs den normalen Bildschirm anzeigt.



### **WICHTIGER HINWEIS:**

- Die Stromversorgung des Geräts während des Firmware-Updates unbedingt aufrechterhalten!
- Stellen Sie sicher, dass die W-LAN Verbindung mit Ihrer Basisstation funktioniert und stabil ist.
- Bedienen Sie während des Updates nicht die Basisstation, bis das Update beendet ist.
- Einstellungen und Daten können beim Update verloren gehen.
- Während des Firmware-Updates stoppt die Basisstation das Hochladen von Daten auf den Cloud-Server. Die Basisstation wird sich wieder mit Ihrem WLAN Router verbinden und die Daten nach dem erfolgreichen Update erneut hochladen. Wenn die Basisstation keine Verbindung zu Ihrem Router herstellen kann, rufen Sie bitte die SETUP-Seite auf, um sie erneut einzurichten.
- Der Prozess der Firmware-Aktualisierung birgt ein potenzielles Risiko, das keinen 100%igen Erfolg garantieren kann. Wenn das Update fehlschlägt, wiederholen Sie bitte die obigen Schritte, um das Update erneut durchzuführen.
- Wenn das Firmware-Update fehlschlägt, halten Sie die [ **+** ] und [ **-** ]-Tasten gleichzeitig 10 Sekunden lang gedrückt, um zur ursprünglichen Version zurückzukehren, und wiederholen Sie dann den Update-Vorgang.

### **ZURÜCKSETZEN AUF WERKSEINSTELLUNG**

Um die Basisstation zurückzusetzen und neu zu starten, drücken Sie einmal die [ **RESET** ]-Taste oder entfernen Sie die Backup-Batterie und ziehen Sie dann das Netzteil ab. Um die Werkseinstellungen wiederherzustellen und alle Daten zu löschen, halten Sie die [ **RESET** ]-Taste 6 Sekunden lang gedrückt.

## 9.17.5 WARTUNG DES DRAHTLOSEN 7-IN-1 MULTISENSORS



### DIE WINDFAHNE AUSTAUSCHEN

Schrauben Sie die Windfahne ab und nehmen Sie sie zum Austausch heraus.

### DIE WINDSCHALEN AUSTAUSCHEN

1. Schrauben Sie die obere Kappe ab und entfernen Sie sie
2. Entfernen Sie den Windfänger zum Austausch

### REINIGUNG DES HYGRO-THERMO SENSOR

1. Entfernen Sie die 2 Schrauben an der Unterseite des Strahlungsschutzes.
2. Ziehen Sie die Abschirmung vorsichtig heraus.
3. Entfernen Sie vorsichtig jeglichen Schmutz oder Insekten auf dem Sensor (lassen Sie die Sensoren im Inneren nicht nass werden).
4. Reinigen Sie den Schild mit Wasser, um Schmutz und Insekten zu entfernen.
5. Setzen Sie alle Teile wieder ein, wenn sie sauber und vollständig getrocknet sind.

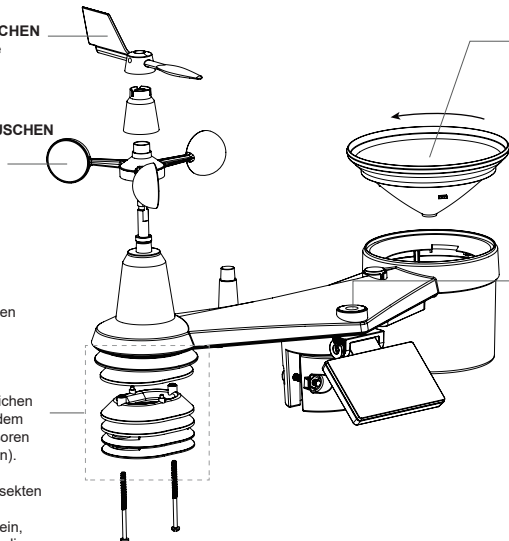

### REINIGUNG DES REGENMESSERS

1. Drehen Sie den Regensammler um 30° gegen den Uhrzeigersinn.
2. Nehmen Sie den Regensammler vorsichtig heraus.
3. Reinigen Sie ihn und entfernen Sie eventuelle Verschmutzungen oder Insekten.
4. Montieren Sie den Auffangbehälter, wenn er sauber und vollständig getrocknet ist.

### REINIGUNG DES UV-SENSORS UND KALIBRIERUNG

- Reinigen Sie die Abdecklinse des UV-Sensors für eine präzise UV-Messung vorsichtig mit einem feuchten Mikrofasertuch.
- Im Laufe der Zeit wird sich der UV-Sensor natürlich abnutzen. Der UV-Sensor kann mit einem handelsüblichen UV-Messgerät kalibriert werden; Informationen zur Kalibrierung des UV-Sensors finden Sie im Abschnitt Kalibrierung.

## 10. FEHLERSUCHE

Probleme	Lösung
<p>⚡ und  (Signal für 15 Minuten verloren)</p> <p>⚡ und  (Signal für 1 Stunde verloren)</p>	Stellen Sie sicher, dass die Basisstation nicht in der Nähe anderer elektronischer Geräte steht, die die drahtlose Kommunikation stören könnten (Fernseher, Computer, Mikrowellen).
Die Smart Life APP kann die Konsole nicht koppeln.	<ol style="list-style-type: none"> <li>1. Prüfen Sie, ob das WIFI/W-LAN-Symbol auf dem Bildschirm angezeigt wird, es sollte immer sichtbar sein.</li> <li>2. Stellen Sie sicher, dass Sie sich mit dem 2,4G-Netz, aber nicht mit dem 5G-Netz Ihres WLAN-Routers verbinden.</li> </ol>
Temperatur oder Luftfeuchtigkeit ungenau.	<ol style="list-style-type: none"> <li>1. Stellen Sie Ihre Basisstation oder den Sensor nicht in die Nähe einer Wärmequelle.</li> <li>2. Wenn der Sensor immer noch nicht genau ist, passen Sie den Wert im Kalibriermodus an.</li> </ol>
Konsolenanzeige reagiert nicht oder funktioniert nicht richtig	<p>Sie können die folgenden Schritte ausführen, um das Problem zu beheben:</p> <ol style="list-style-type: none"> <li>1. Entfernen Sie die Backup-Batterie.</li> <li>2. Ziehen Sie den DC-Stromstecker ab.</li> <li>3. Stecken Sie nach 1 Minute den Stromstecker wieder ein.</li> </ol>

## 11. SPEZIFIKATIONEN

### 11.1 BASISSTATION

#### GRUNDLEGENDE SPEZIFIKATIONEN

Abmessungen (B x H x T)	240 x 140 x 21 mm (9,4 x 5,5 x 0.8)
Gewicht	450 g (mit Batterien)
Hauptstromversorgung	DC 5V, 1A Adapter
Notstrom-Batterie	CR2032

Betriebstemperaturbereich	-5 °C ~ 50 °C
Luftfeuchtigkeitsbereich	10% ~ 90% RH
Unterstützte Sensoren (optional)	<ul style="list-style-type: none"> <li>- 1 drahtloser PM2.5 / PM10 Sensor</li> <li>- 1 drahtloser HCHO / VOC Sensor</li> <li>- 1 drahtloser CO<sub>2</sub> Sensor</li> <li>- 1 drahtloser CO-Sensor</li> <li>- Bis zu 3 drahtlose Thermo-Hygro-Sensoren</li> </ul>

RF-Frequenz (je nach Landesversion)	868 MHz (EU- oder UK-Version)
-------------------------------------	-------------------------------

### **Spezifikationen für zeitbezogene Funktionen**

Zeitanzeige	HH: MM
Stundenformat	12 Stunden AM / PM oder 24 Stunden
Datumsanzeige	MM / DD, DD / MM oder Jahr
Methode zur Zeitsynchronisierung	Über PWL, um die lokale Zeit des Standorts der Basisstation zu erhalten
Sprachen für den Wochentag	EN / DE / FR / ES / IT / NL / RU

### **Merkmale der WLAN-Verbindung**

Standard	802.11 b/g/n
Betriebsfrequenz :	2.4GHz

### **App-Merkmale**

APP-Unterstützung	- Smart Life
Unterstützte Plattform der APP	Android Smartphone iPhone

### **Barometer**

Luftdruckeinheit	hPa, inHg und mmHg
Genauigkeit	Nach lokalen Wetterdaten aus Tuya
Auflösung	1 hPa / inHg: 2 Dezimalstellen; mmHg: 1 Dezimalstelle

### **Innentemperatur**

Einheit für Temperatur	°C und °F
Genauigkeit	≤0 °C ± 2 °C (≤32 °F ± 3,6 °F) >0 °C ± 1 °C (>32 °F ± 1,8 °F)
Auflösung	°C / °F (1 Dezimalstelle)

### **Innenluftfeuchtigkeit**

Luftfeuchtigkeitseinheit	%
Genauigkeit	1 ~ 9% RH ± 8% RH @ 25 °C (77 °F) 10 ~ 90% RH ± 5% RH @ 25 °C (77 °F) 90 ~ 99% RH ± 8% RH @ 25 °C (77 °F)
Auflösung	1 %

### **Ausstemperatur**

Einheit für Temperatur	°C and °F
Wetterindex-Modi	Gefühlte Temperatur, Windkühle, Hitzeindex und Taupunkt
Anzeigebereich Gefühlte Temperatur	-65 ~ 50 °C
Taupunkt-Anzeigebereich	-20 ~ 80 °C
Hitzeindex-Anzeigebereich	26 ~ 50 °C
Anzeigebereich Windkühle	-65 ~ 18 °C (Windgeschwindigkeit > 4,8 km/h)

Genauigkeit	5,1 ~ 60 °C ± 0,4 °C (41,2 ~ 140 °F ± 0,7 °F) -19,9 ~ 5 °C ± 1 °C (-3,8 ~ 41 °F ± 1,8 °F) -40 ~ -20 °C ± 1,5 °C (-40 ~ -4 °F ± 2,7 °F)
Auflösung	°C / °F (1 Dezimalstelle)
<b>AUSSENLUFTFEUCHTIGKEIT</b>	
Luftfeuchtigkeitseinheit	%
Genauigkeit	1 ~ 20 % RH ± 6,5 % RH @ 25 °C (77 °F) 21 ~ 80 % RH ± 3,5 % RH @ 25 °C (77 °F) 81 ~ 99 % RH ± 6,5 % RH @ 25 °C (77 °F)
Auflösung	1 %
<b>WINDGESCHWINDIGKEIT &amp; -RICHTUNG</b>	
Einheit für Windgeschwindigkeit	mph, m/s, km/h und Knoten
Windgeschwindigkeitsanzeigebereich	0 ~ 112 mph, 50 m/s, 180 km/h, 97 Knoten
Auflösung	mph, m/s, km/h und Knoten (1 Dezimalstelle)
Geschwindigkeitsgenauigkeit	< 5 m/s: +/- 0,8 m/s; > 5 m/s: +/- 10 % (je nachdem, was größer ist)
Anzeigemodus	Böe / Durchschnitt
Anzeigemodus Windrichtung	16 Richtungen oder 360 Grad
<b>RAIN</b>	
Niederschlagseinheit	mm und in
Einheit für Regenrate	mm/h und in/h
Genauigkeit	± 7% oder 1 Kippwanne
Reichweite	0 ~ 19999 mm (0 ~ 787,3 in)
Auflösung	0,254 mm (3 Dezimalstellen in mm)
Anzeigemodus Niederschlag	Regenrate / Stündlicher / Täglicher / Wöchentlicher / Monatlicher / Gesamter Niederschlag
<b>UV-INDEX</b>	
Anzeigebereich	0 ~ 16
Auflösung	1 Dezimalstelle
<b>LICHTINTENSITÄT</b>	
Lichtintensitätseinheit	Klux, Kfc und W/m <sup>2</sup>
Anzeigebereich	0 ~ 200 Klux
Auflösung	Klux, Kfc und W/m <sup>2</sup> (2 Dezimalstellen)
<b>11.2 7-IN-1-FUNKSENSOR</b>	
Abmessungen (B x H x T)	390 x 231 x 165 mm (15.4 x 9.1 x 6.3 Zoll) (ohne Stange und Ständer)
Gewicht	599 g (ohne Batterien, Stange und Ständer)
Backup-Stromversorgung	3 x AA 1,5V Batterien (Nicht wiederaufladbare Lithiumbatterien empfohlen)
Wetterdaten	Temperatur, Luftfeuchtigkeit, Windgeschwindigkeit, Windrichtung, Niederschlag, UV und Lichtintensität
Funksignal-Frequenz	868MHz (EU oder UK)

Funksignal-Übertragungsbereich	150 m (492 Fuß) gerade Strecke
Übertragungsintervall	12 Sekunden
Betriebstemperaturbereich	-40 ~ 60°C (-40 ~ 140°F)
Betriebsluftfeuchtigkeitsbereich	RH 1% bis 99% (nicht kondensierend)

## 12. EG-KONFORMITÄTSERKLÄRUNG

**CE** Die Bresser GmbH erklärt hiermit, dass der Funkanlagentyp mit der Artikelnummer 7003900 der Richtlinie 2014/53/EU entspricht. Der vollständige Text der EG-Konformitätserklärung ist unter folgender Internetadresse abrufbar: [www.bresser.de/download/7003900/CE/7003900\\_CE.pdf](http://www.bresser.de/download/7003900/CE/7003900_CE.pdf), [www.bresser.de/download/7003900/CE/7003900\\_CE.pdf](http://www.bresser.de/download/7003900/CE/7003900_CE.pdf)

### 12.1 ENTSORGUNG

 Entsorgen Sie die Verpackungsmaterialien sortenrein. Beachten Sie bitte bei der Entsorgung des Geräts die aktuellen gesetzlichen Bestimmungen. Informationen zur fachgerechten Entsorgung erhalten Sie bei den kommunalen Entsorgungsdienstleistern oder dem Umweltamt.

 Entsorgen Sie Elektrogeräte nicht über den Hausmüll! Gemäß der Richtlinie 2002/96/EG des Europäischen Parlaments über Elektro- und Elektronik-Altgeräte und deren Umsetzung in deutsches Recht müssen gebrauchte Elektrogeräte getrennt gesammelt und einer umweltgerechten Verwertung zugeführt werden.

Gemäß den Vorschriften für Batterien und Akkus ist die Entsorgung im normalen Hausmüll ausdrücklich verboten. Bitte entsorgen Sie Ihre gebrauchten Batterien wie gesetzlich vorgeschrieben – an einer lokalen Sammelstelle oder im Einzelhandel. Die Entsorgung über den Hausmüll verstößt gegen die Batterie-Richtlinie.

Batterien, die Giftstoffe enthalten, sind mit einem Zeichen und einem chemischen Symbol gekennzeichnet. „Cd“ = Cadmium, „Hg“ = Quecksilber, „Pb“ = Blei.



### 12.2 GARANTIE

Die reguläre Garantiezeit beträgt 2 Jahre und beginnt am Tag des Kaufs. Um von einer verlängerten, freiwilligen Garantiezeit wie auf der Verpackung angegeben zu profitieren, ist eine Registrierung auf unserer Website erforderlich.

Die vollständigen Garantiebedingungen sowie Informationen zu Garantiezeitverlängerung und Serviceleistungen können Sie einsehen unter: [www.bresser.de/garantiebedingungen](http://www.bresser.de/garantiebedingungen)

## TABLE OF CONTENT

---

1. VALIDITY NOTE	43
2. GENERAL INFORMATION	43
3. GENERAL WARNINGS	43
4. PRECAUTION & WARNING	44
5. INTRODUCTION	45
5.1 SCOPE OF DELIVERY/PACKAGING CONTENTS	45
5.2 QUICK START	46
6. PRE-INSTALLATION	46
6.1 CHECKOUT	46
6.2 SITE SELECTION	46
7. GETTING STARTED	47
7.1 WIRELESS 7-IN-1 SENSOR	47
7.2 SYNCHRONIZING ADDITIONAL SENSOR(S) (OPTIONAL)	52
7.3 RECOMMENDATION FOR BEST WIRELESS COMMUNICATION	53
7.4 POWER UP THE CONSOLE	54
7.5 SYNCHRONIZING WIRELESS 7-IN-1 SENSOR	55
7.6 DATA CLEARING	56
8. CONNECT TO SMART LIFE APP	56
8.1 ACCOUNT REGISTRATION	56
8.2 CONNECT WEATHER STATION TO WI-FI NETWORK	56
8.3 DEVICE HOME SCREEN OVERVIEW	58
8.4 TO VIEW MAX / MIN RECORDS	59
8.5 TO VIEW HISTORY GRAPH	59
8.6 TO SET THE DATA DISPLAY UNIT	60
8.7 AUTOMATION WITH OTHER DEVICE USING SMART LIFE	60
8.8 IOT APPLICATIONS	61
8.9 OTHER FEATURE IN SMART LIFE APP	61
9. CONSOLE FUNCTION AND OPERATION	62
9.1 CONSOLE DISPLAY	62
9.2 CONSOLE OVERVIEW	62
9.3 ABOUT THE LOCAL TIME	62
9.4 CONSOLE SETTINGS	63
9.5 WIRELESS SENSOR SIGNAL RECEIVING	65
9.6 MOON PHASE	65
9.7 VIEW INDOOR AND OPTIONAL SENSOR'S READING	65
9.8 VIEW THE OUTDOOR, OPTIONAL THERMO-HYGRO CHANNELS AND OUTDOOR TEMPERATURE INDEX	67
9.9 WIND	68
9.10 RAIN	70
9.11 LIGHT INTENSITY, UV INDEX AND EXPOSURE LEVEL	70
9.12 VIEW CURRENT WEATHER CONDITION AND AIR POLLUTANTS' CONCENTRATION VALUE OF YOUR LOCATION	71
9.13 VIEW 7 DAYS WEATHER FORECAST	71
9.14 MAX / MIN RECORDS	72
9.15 CALIBRATION	73
9.16 OTHER FUNCTIONS	74
9.17 MAINTENANCE	74
10. TROUBLESHOOT	75
11. SPECIFICATIONS	76
11.1 CONSOLE	76
11.2 WIRELESS 7-IN-1 SENSOR	77
12. EC DECLARATION OF CONFORMITY	78
12.1 DISPOSAL	78
12.2 WARRANTY	78

## ABOUT THIS USER'S MANUAL



This symbol represents a warning. To ensure safe use, always adhere to the instructions described in this documentation.



This symbol is followed by a user's tip.



### 1. VALIDITY NOTE

---

This documentation is valid for the products with the following article numbers: 7003900

Manual version: 0724

Manual designation: Manual\_7003900\_Tuya-7-in-1\_de-en\_BRESSER\_v072024a

Always provide information when requesting service.

### 2. GENERAL INFORMATION

---



#### About this Instruction Manual

These operating instructions are to be considered a component of the device.

Read the safety instructions and the instruction manual carefully before using this device.

Keep these instruction manual in a safe place for future reference. If the device is sold or passed on, the instruction manual must be passed on to any subsequent owner/user of the product.

**DANGER!**

You will find this symbol before every section of text that deals with the risk of minor to severe injuries resulting from improper use.

**ATTENTION!**

You will find this symbol in front of every section of text which deals with the risk of damage to property or the environment.

### 3. GENERAL WARNINGS

---

**DANGER!**

This device contains electronic components which operate via a power source (power supply and/or batteries). Only use the device as described in the manual, or you run the risk of an electric shock.

Keep batteries out of the reach of children! Make sure you insert the batteries correctly. Empty or damaged batteries could cause burns if they come into contact with the skin. If necessary, wear adequate gloves for protection.

**ATTENTION!**

Do not disassemble the device. In the event of a defect, please contact your dealer. The dealer will contact the Service Centre and can send the device in to be repaired, if necessary. Do not expose the device to temperatures above 60°C.

Use only the supplied power supply or the recommended batteries. Do not short-circuit the device or batteries or throw them into a fire! Excessive heat or improper handling could trigger a short-circuit, a fire or an explosion.

Use only the recommended batteries. Always replace weak or empty batteries with a new, complete set of batteries at full capacity. Do not use batteries from different brands or with different capacities. The batteries should be removed from the unit if it has not been used for a long time.

## 4. PRECAUTION & WARNING

---



- Keeping and reading the “User manual” is highly recommended. The manufacturer and supplier cannot accept any responsibility for any incorrect readings, export data lost and any consequences that occur should an inaccurate reading take place.
- This instruction manual contains useful information on the proper use and care of this product. Please read this manual through to fully understand and enjoy its features, and keep it handy for future use.
- Images shown in this manual may differ from the actual display.
- The contents of this manual may not be reproduced without the permission of the manufacturer.
- Technical specifications and user manual contents for this product are subject to change without notice.
- This product is not to be used for medical purposes or for public information
- Do not subject the unit to excessive force, shock, dust, temperature or humidity.
- Do not cover the ventilation holes with any items such as newspapers, curtains etc.
- Do not immerse the unit in water. If you spill liquid over it, dry it immediately with a soft, lint-free cloth.
- Do not clean the unit with abrasive or corrosive materials.
- Do not tamper with the unit’s internal components. This invalidates the warranty.
- Placement of this product on certain types of wood may result in damage to its finishing for which manufacturer will not be responsible. Consult the furniture manufacturer’s care instructions for information.
- Only use attachments / accessories specified by the manufacturer.
- This product is intended for use only with the adaptor provided:  
Manufacturer: DONGGUAN SHIJIE HUAXU ELECTRONICS FACTORY,  
Model: HX075-0501000-AX.
- The socket-outlet shall be installed near the equipment and easily be accessible.
- When replacement parts are required, be sure the service technician uses replacement parts specified by the manufacturer that have the same characteristics as the original parts. Unauthorized substitutions may result in fire, electric shock, or other hazards.
- This product is not a toy. Keep out of reach of children.
- The console is intended to be used only indoors.
- Place the console at least 20cm from nearby persons.
- This device is only suitable for mounting at height < 2m.
- When disposing of this product, ensure it is collected separately for special treatment.
- **CAUTION!** Risk of explosion if battery is replaced by an incorrect type.
- Battery cannot be subjected to high or low extreme temperatures, low air pressure at high altitude during use, storage or transportation, if not, it may result in an explosion or the leakage of flammable liquid or gas.
- Disposal of a battery into fire or a hot oven, or mechanically crushing or cutting of a battery, that can result in an explosion.
- Do not ingest the battery, Chemical Burn Hazard.
- This product contains a coin/button cell battery. If the coin/button cell battery is swallowed, it can cause severe internal burns in just 2 hours and can lead to death.
- Keep new and used batteries away from children.
- If the battery compartment does not close securely, stop using the product and keep it away from children.
- If you think batteries might have been allowed or placed inside any part of the body, seek immediate medical attention.
- Only use fresh batteries. Do not mix new and old batteries.
- Dispose of used batteries according to the instructions.
- Replacement of a battery with an incorrect type that can result in an explosion or the leakage of flammable liquid or gas.



## 5. INTRODUCTION

Thank you for selecting Tuya smart weather & air quality weather station. The console has built-in WI-FI module and through its smart system is compatible with Tuya IoT platform. You can view the IN / OUT temperature and humidity, wind, rain, UV and light intensity live data with the 6 major pollutant's data and current weather condition of your local area on the console, it can also display the other optional wireless thermo-hygro and air quality sensor(s) to monitor your home's comfort condition and air quality level. Through the Smart Life APP, you can also check history records and trigger tasks in anywhere. The colorful LCD display shows the readings clearly and tidy, this system is a truly IoT system for you and your home.





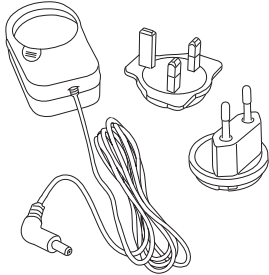



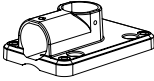

### 5.1 SCOPE OF DELIVERY/PACKAGING CONTENTS

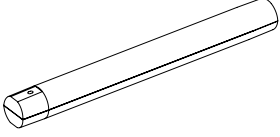
You will find the following items in the box.

			
WiFi Weatherstation	DC 5V1A EU/UK adaptor	7-in-1 Sensor	Manual

### 5.1.1 MOUNTING KIT SET

		
1. Pole mounting stand	2. Mounting clamp	3. Plastic pole
		
4. screws x	5. Hex nuts	6. Flat washers
		
7. screw	8. Hex nut	9. Rubber pads

### 5.2 QUICK START

The following Quick Start Guide provides the necessary steps to install and operate the weather station, and upload to the internet, along with references to the pertinent sections.

STEP	DESCRIPTION	SECTION
1	Power up the wireless 7-in-1 sensor	7.1.3
2	Power up the console and pair with sensor	7.4
3	Manual set date and time on console	9.4.1
5	Add device to SMART LIFE APP	8.7
6	Configure WI-FI	8.2

## 6. PRE-INSTALLATION

### 6.1 CHECKOUT

Before permanently install your weather station, we recommend the user to operate the weather station at a location which is easy to access to. This will allow you to get familiar with the weather station functions and calibration procedures, to ensure proper operation before installing it permanently.

### 6.2 SITE SELECTION

Before installing the sensor array, please consider the followings:

1. Batteries must be changed about every 2 to 2.5 years
2. Avoid radiant heat reflected from any adjacent buildings and structures. Ideally, the sensor array should be installed at 1.5m (5') from any building, structure, ground or roof top.
3. Choose an area of open space in direct sunlight without any obstruction of rain, wind, and sunlight.
4. Transmission range between sensor array and console could reach a distance of 150m (or 450 feet) at line of sight, providing there are no interfering obstacles in between or nearby such as trees, towers, or high voltage line. Check the reception signal quality to ensure good reception.
5. Household appliance such as fridge, lighting, dimmers may pose Electro-magnetic interference (EMI), while Radio Frequency Interference (RFI) from devices operating in the same frequency range may cause signal intermittent. Choose a location at least 1-2 meter (3-5 feet) away from these interference sources to ensure best reception.

## 7. GETTING STARTED

### 7.1 WIRELESS 7-IN-1 SENSOR

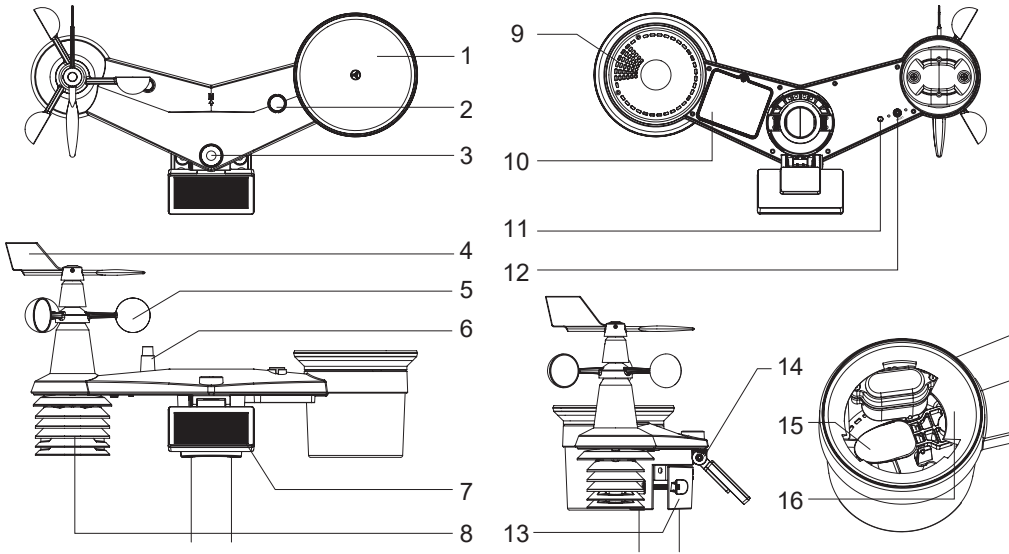

- |                       |   |                                     |
|-----------------------|---|-------------------------------------|
| 1. Rain collector     | 7. Solar panel                              | 12. [ RESET ]                       |
| 2. Balance indicator  | 8. Radiation shield and thermo-hygro sensor | 13. Mounting clamp                  |
| 3. UVI / light sensor | 9. Drain holes                              | 14. Adjustable hinge of solar panel |
| 4. Wind vane          | 10. Battery door                            | 15. Tipping bucket                  |
| 5. Wind cups          | 11. Red LED indicator                       | 16. Rain sensor                     |
| 6. Antenna            |   |                                     |

#### 7.1.1 INSTALL WIND VANE

With reference to photo below, (a) locate and align the flat are on the wind vane shaft to the flat surface on the wind vane and push the vane onto the shaft. (b) tighten the set screw with a precision screwdriver.

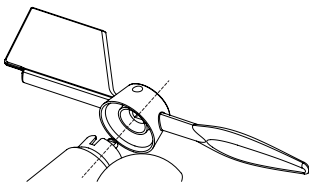

Step 1

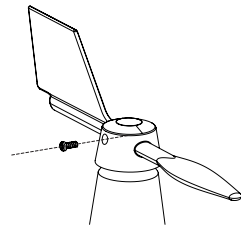

Step 2

### 7.1.2 INSTALL RAIN GAUGE FUNNEL

Install the rain gauge funnel and rotate clockwise to lock the funnel to the sensor array

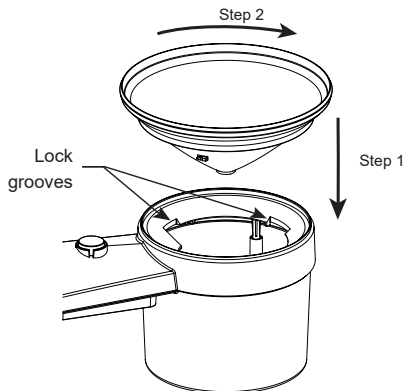

### 7.1.3 INSTALL BATTERIES

Unscrew the battery door at bottom of unit. Insert the 3 AA batteries (non-rechargeable) according to the +/- polarity indicated. The red LED indicator on the back of the sensor array will turn on, and then begin flashing every 12 seconds.

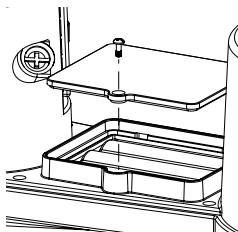

#### NOTE:

We recommend using **non-rechargeable Lithium AA** batteries for cold weather climate, but normally Alkaline batteries are sufficient for use in most weather condition.

### 7.1.4 ADJUST THE SOLAR PANEL

The tilting angle of solar panel can be adjusted vertically from 0 into 15°, 30°, 45° and 60° positions depending on the area you are living in. For optimal power output year-round, please set the tilt angle that is closest to your latitude.

E.g.,

Location (latitude, longitude)	Solar panel tilt angle
Berlin (52.5484, 13.3736)	60°
Chicago (42.1146, -88.0464)	45°
Houston (29.7711, -95.3552)	30°
Bangkok (14.2752, 100.5684)	15°
Sydney (-33.5738, 151.3053)*	30°

\*Sensors installed in Southern Hemisphere must have their solar panels facing North.

Step 1: Loosen the screw lightly until the gears on the opposite side separated from lock position.

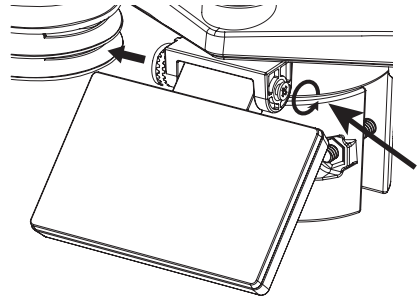

Step 2: Push the screw inward until the gears on the opposite side separated from lock position.

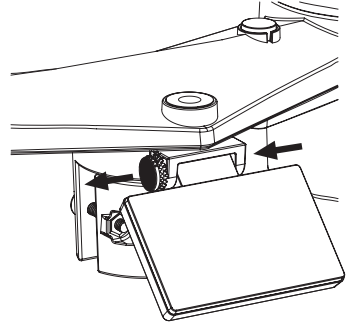

Step 3: Adjust the vertical angle of the solar panel ( $0^\circ$ ,  $15^\circ$ ,  $30^\circ$ ,  $45^\circ$ ,  $60^\circ$ ) according to the latitude of your location.

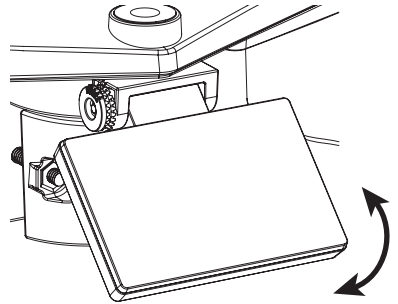

Step 4: Push the gear and tighten the screw until the gears are securely locked.

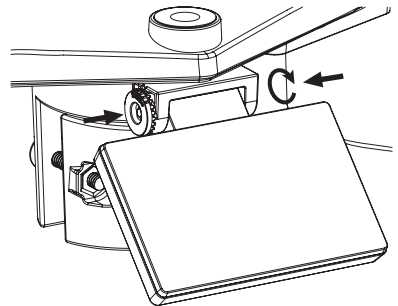

## PLASTIC MOUNTING INSTALLATION

1. Fasten the plastic pole onto your fix pole with mounting base, clamp, washers, screws and nuts. Following below 1a, 1b, 1c sequences:

1a. Insert the plastic pole into the hole of the mounting stand, and then secure it with the screw and nut.

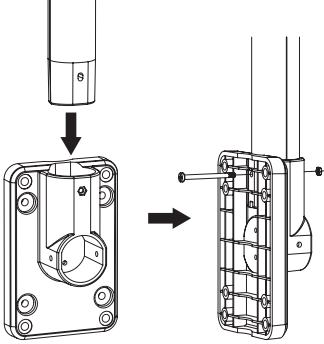

1b. Apply 2 rubber pads on the mounting clamp.

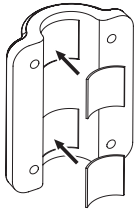

1c. Fasten the mounting stand and clamp together onto a fix pole with 4 long screws and nuts.

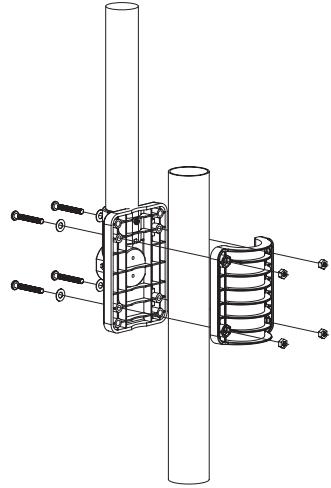

2. Apply 2 rubber pads on the inner sides of the mounting base and clamp of the sensor-array, and loosely fasten them together.

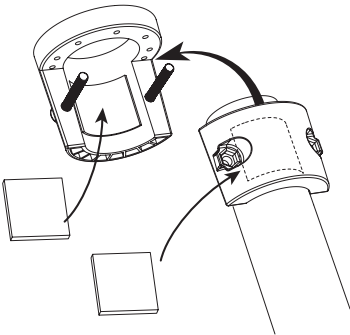

3. Place the sensor-array over the mounting pole and align it to North direction before fastening the screws.

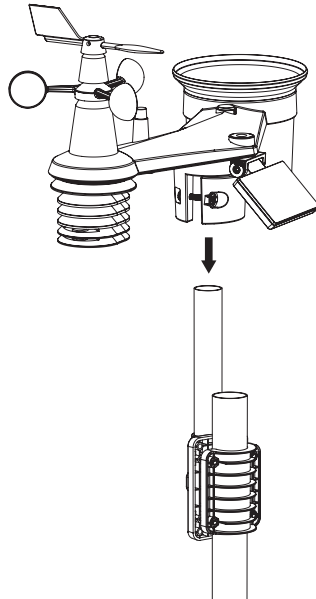

**NOTE:**

- Any metal object can attract lightning strikes, including your sensor-array mounting pole. Never install sensor-array in stormy days.
- If you want to install a sensor-array on a house or building, consult a licensed electrical engineer to ensure proper grounding. Direct lightning impact on a metal pole can damage or destroy your home.
- Installing the sensor at high location may result in personal injury or death. Perform as many initial inspections and operations as possible on the ground and in buildings or houses. Only install the sensor-array on clear, dry days.
- Ensure the sensor-array installation place is stable and no vibration.

### 7.1.5 DIRECTION ALIGNMENT

Install the wireless 7-in-1 sensor in an open location with no obstructions above and around the sensor for accurate rain and wind measurement.

Locate the North (N) marker on top of the 7-in-1 sensor and align the marker to point North upon final installation with a compass or GPS. Tighten the mounting bracket around a 30 to 40 mm diameter pole (not included) using two screw and nuts provided.

Use the bubble level on the 7-in-1 sensor to make sure the sensor is completely level for proper measurement of rainfall.

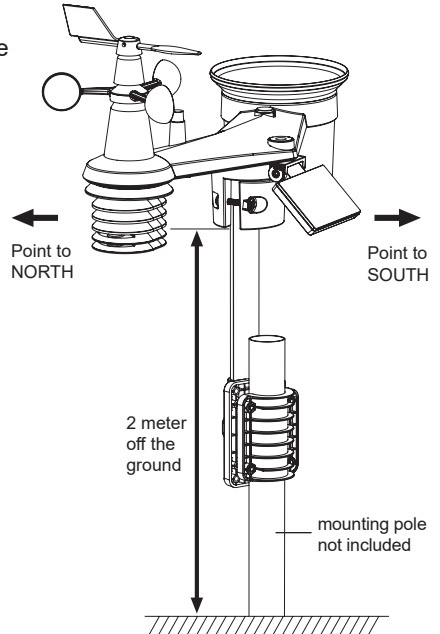

### 7.1.6 POINTING THE WIRELESS 7-IN-1 SENSOR TO SOUTH

The outdoor 7-in-1 sensor is calibrated to point to North for the maximum accuracy. However, for the user's convenience (e.g. users in the Southern hemisphere), it is possible to use the sensor with the wind vane pointing to South.

1. Install the 7-in-1 wireless sensor with its wind meter end pointing (N marker) to South.
2. Select "S" in set hemisphere step (Please refer to **section 9.4.1** for setup details)
3. Follow the setup procedure to confirm and exit.

**NOTE:**



Changing the hemisphere setting will automatically switch the direction of the moon phase on the display.

## 7.2 SYNCHRONIZING ADDITIONAL SENSOR(S) (OPTIONAL)

The console can support 4 different air quality sensors and up to 3 wireless thermo-hygro sensors. Please contact your local retailer for details of difference sensors.

Some of these sensors are multi-channel. Before inserting the batteries, set the channel number if channel slide switch is located at back of sensors (inside battery compartment). For their operations please refer to the manuals that come with the products.

### 7.2.1 AIR QUALITY OPTIONAL SENSORS





MODEL	NO. OF SENSOR SUPPORT	DESCRIPTION	IMAGE
7009970	1 sensor	PM2.5 / 10 sensor	 A rectangular white sensor with a digital display showing 'PM2.5 10' and '36.0'. Below the display, it says 'PM2.5 / 10 SENSOR' and 'NO BATTERY CO2 SENSOR'.
7009977	1 sensor	CO <sub>2</sub> sensor	 A rectangular white sensor with a digital display showing '1352'. Below the display, it says 'CO2 SENSOR' and 'NO BATTERY CO2 SENSOR'.
7009978	1 sensor	HCHO with VOC sensor	 A rectangular white sensor with a digital display showing '208'. Below the display, it says 'HCHO with VOC SENSOR' and 'NO BATTERY CO2 SENSOR'.



#### NOTE:

For air quality sensors pairing, you can assign the sensors in any channel. The console support to display one channel of each of air quality sensor.

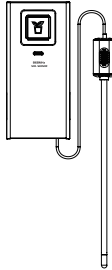
## 7.2 THERMO-HYGRO OPTIONAL SENSORS

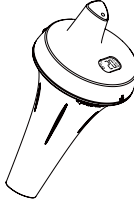
MODEL	NO. OF SENSOR SUPPORT	DESCRIPTION	IMAGE
7009971 	Up to 3 sensors	Thermo-Hygrometer sensor	
7009972 		Soil Moisture and Temperature Sensor	
7009973 		Pool Sensor	

## 7.3 RECOMMENDATION FOR BEST WIRELESS COMMUNICATION

Effective wireless communication is susceptible to noise interference in the environment, and distance and barriers between the sensor transmitter and the console.

1. Electromagnetic interference (EMI) – these may be generated by machinery, appliances, lighting, dimmers and computers, etc. So please keep your console 1 or 2 meters away from these items.
2. Radio-frequency interference (RFI) – if you have other devices operating on 868 / 915 / 917 MHz, you might experience communication intermittent. Please re-located your transmitter or console to avoid signal intermittent problem.
3. Distance. Path loss occurs naturally with distance. This device is rated to 150m (450 feet) by line of sight (in interference free environment and without barriers). However, typically you will get 30m (100 feet) maximum in real life installation, which includes passing through barriers.
4. Barriers. Radio signal are blocked by metal barriers such as aluminum cladding. Please align the sensor array and console to get them in clear line of sight through window if you have metal cladding.

The table below show a typical level of reduction in signal strength each time the signal passed through these building materials

MATERIALS	SIGNAL STRENGTH REDUCTION
Glass (untreated)	10 ~ 20%
Wood	10 ~ 30%
Plasterboard / drywall	20 ~ 40%
Brick	30 ~ 50%
Foil insulation	60 ~ 70%
Concrete wall	80 ~ 90%
Aluminum siding	100%
Metal wall	100%

Remarks: RF signal reduction for reference

## 7.4 POWER UP THE CONSOLE

### 7.4.1 INSTALL BACKUP BATTERY AND POWER UP

1. Backup battery provides power to the console to retain clock time and date, max/min records and calibration value.

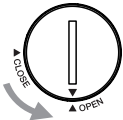
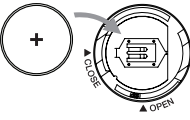
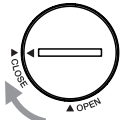
Step 1	Step 2	Step 3
		
Remove the console battery door with coin	Insert a new CR2032 button cell battery	Replace the battery door.

#### NOTE:

- The backup battery can backup: Time & Date and Max/Min records.
- The built-in memory can backup: calibration value and connection settings.
- Please always remove the backup battery if the device is not going to be used for a while. Please keep in mind that even when the device is not in use, certain settings, such as the clock, calibration and records in its memory, will still drain the backup battery.

2. Plug in the power adapter to power up the console.

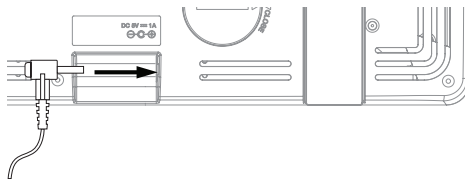

## 7.4.2 SETUP THE CONSOLE

1. Once the console is power up, all the segments of the LCD will be shown.
2. The console will automatically enter AP mode and sensor synchronization mode automatically.

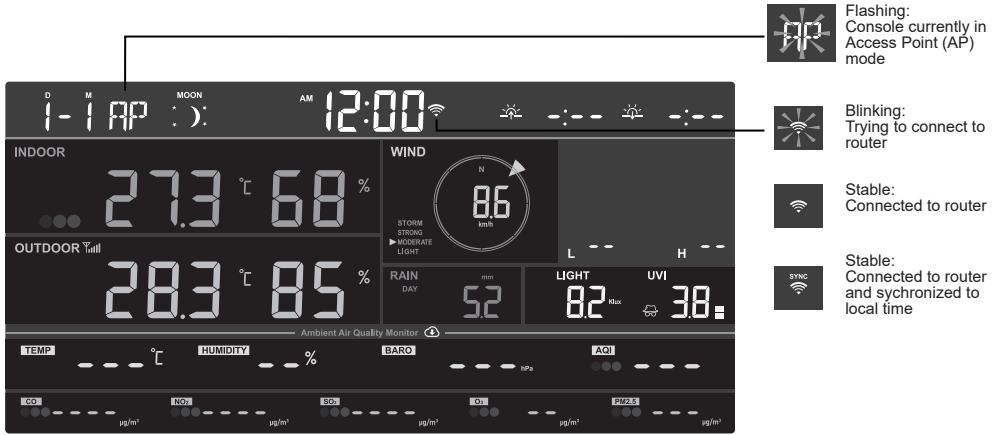

3. The wireless sensor will automatically pair up with console (about 1 minute). Upon successful synchronization, display will change from “- .- .°C, - .-%” to actual reading.

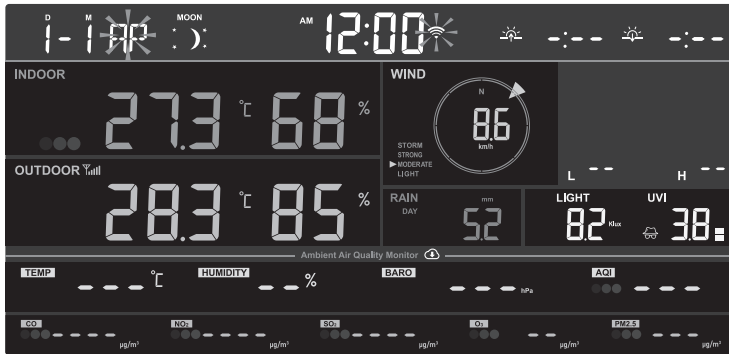

### NOTE:

If no display appears when power up the console. You can press [ RESET ] key by using a pointed object. If this process still not work, you can remove the backup battery and unplug the adaptor then re-power up the console again.

## 7.5 SYNCHRONIZING WIRELESS 7-IN-1 SENSOR

Immediately after power up the console, while still in synchronization mode, the 7-in-1 sensor can be paired to the console automatically (as indicated by the flashing antenna ). User may also manually restart the synchronization mode by pressing the [ SENSOR / WI-FI ] key. Once they are paired up, the sensor signal strength indicator and weather reading will appear on your console display.

## 7.6 DATA CLEARING

During installation of the wireless 7-in-1 sensor, the sensors were likely to be triggered, resulting in erroneous rainfall and wind measurements. After the installation, user may clear out all the erroneous data from the display console. Simply press the [ **RESET** ] key once to re-start the console.

## 8. CONNECT TO SMART LIFE APP

### 8.1 ACCOUNT REGISTRATION

The console works with Smart Life APP for Android and iOS smart phone.

1. Scan the QR code to go to the Smart Life download page.
2. Download Smart Life from Google Play or Apple APP store.
3. Install the Smart Life APP.
4. Follow the instruction to create your own account using phone number or email.
5. Once the account registration is completed, the Home Screen will be shown.





Smart Life for  
Android / iPhone

### NOTE:

- There is no Registration code needed if email method is chosen.
- The APP may be subject to change without notice.
- You may be prompted to allow the APP to have access to your location. This will allow the APP to give you general weather information in your area. The APP will still work if you don't allow access to that.

### 8.2 CONNECT WEATHER STATION TO WI-FI NETWORK

1. Press and hold the [ **SENSOR / WI-FI** ] key for 6 seconds to enter AP mode manually, indicated by blinking AP and . When the console is power up for the first time, the console will automatically enter and stay at AP mode.
2. Open Smart Life APP and follow the in-APP instructions to connect weather station to your Wi-Fi network.

Step 1:  
At the home screen , tap the  on the top right corner to add your console.

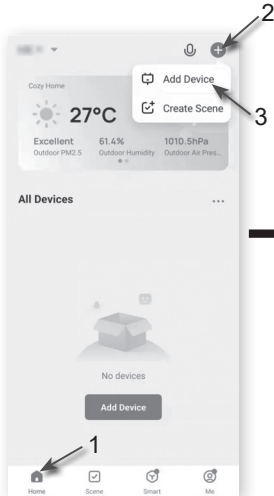

Step 2:  
On "Add Device" screen, choose "Sensors" in the left menu bar and then select "Temperature and Humidity Sensor(Wi-Fi)".

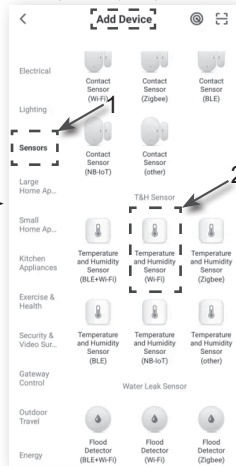

Step 3:  
Tap the  icon to select the 2.4G network and enter your Wi-Fi password then tap the "Next".

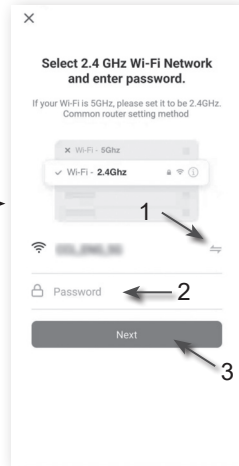

**Step 4:**  
Confirm your device is in "AP mode" and tap "Confirm the indicator is blinking".

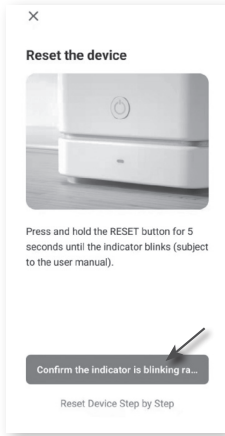

**Step 5:**  
In the pop up window, tap the "Blink quickly" icon to start auto scan.

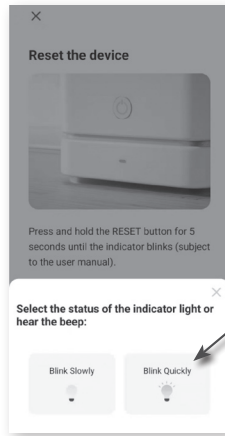

**Step 6:**  
There will auto scan and register your device.

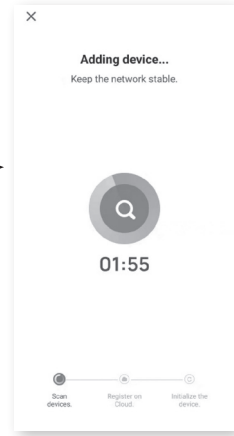

**Step 9:**  
Now the device "Home Screen" is appear in the app.

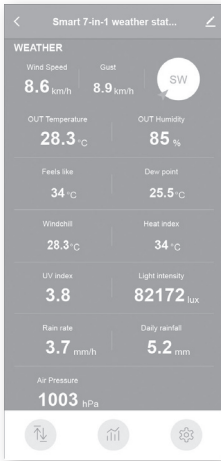

**Step 8:**  
You can customize its information or tap "Done" to complete the setup and enter the device page.

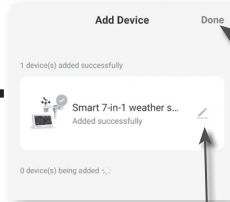

Tap the icon to customize your device's name and photo.

**Step 7:**  
Once it success, the console icon will shown, and you can tap "+" to add device in the list.

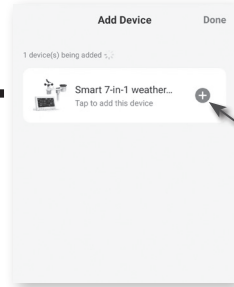

3. The console will automatically exit AP mode and return to normal operation once it's connected to Wi-Fi router.

**NOTE :**

- Smart weather station can only connect to 2.4G WI-FI network
- Enable the location information in your mobile when you add your console to APP.

### 8.3 DEVICE HOME SCREEN OVERVIEW

The device home screen can show the OUTDOOR, INDOOR, air quality and thermal hygro optional sensors' CH readings, also you can tap the top and bottom's icon to access other functions.

1. Back icon for back to previous page.
2. Device management icon for advance feature and firmware update.
3. OUTDOOR weather readings section.
4. INDOOR temperature and humidity readings section.
5. PM2.5 / 10 optional sensor's reading.
6. HCHO / VOC optional sensor's reading.
7. CO<sub>2</sub> optional sensor's reading.
8. CO optional sensor's reading.
9. CH1 ~ CH3 temperature and humidity readings section.
10. MAX / MIN records icon
11. HISTORY GRAPH icon.
12. SETUP icon.

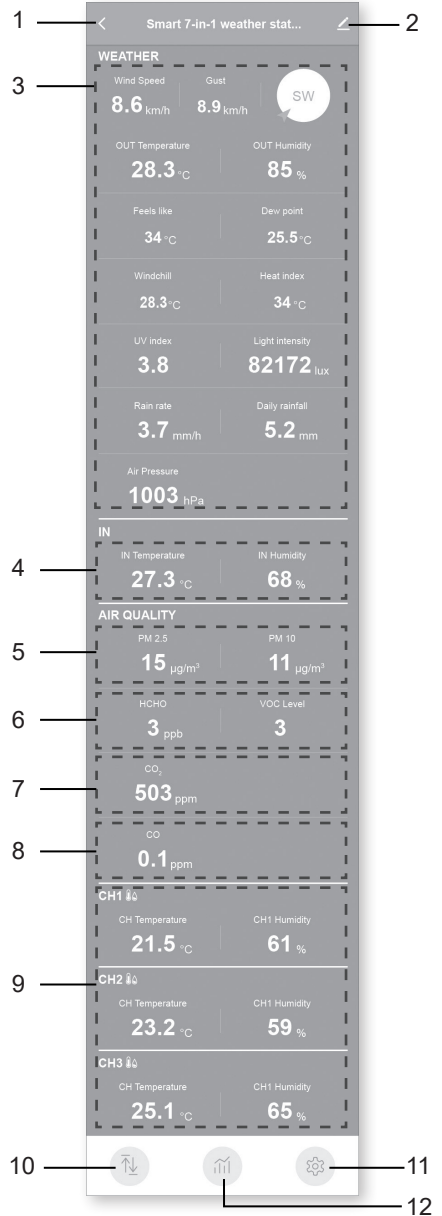

### 8.4 TO VIEW MAX / MIN RECORDS

Tap the **SETUP** icon, and then click the corresponding units to set up the values on this device.

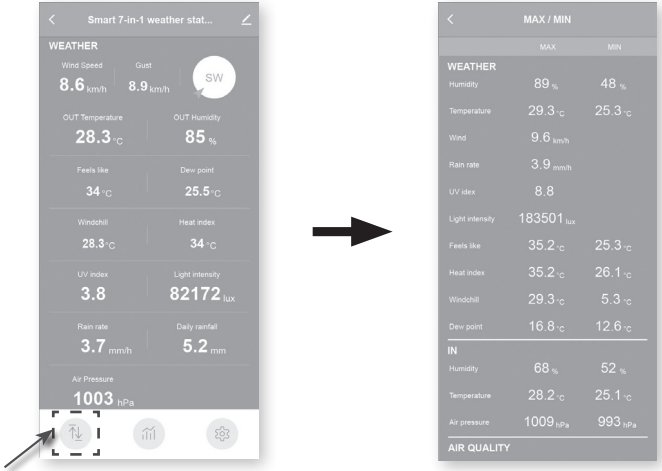

### 8.5 TO VIEW HISTORY GRAPH

Tap the **HISTORY GRAPH** icon to enter the history graph page.

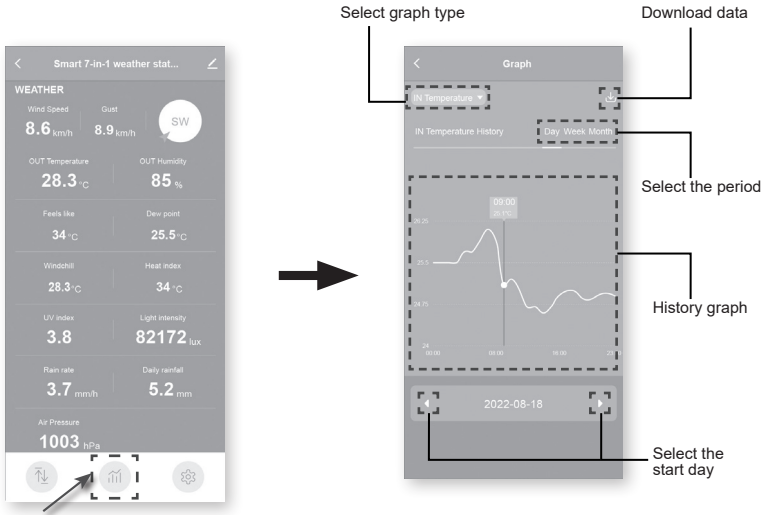

## 8.6 TO SET THE DATA DISPLAY UNIT

Tap the **SETUP** icon , and then click the corresponding units to set up the values on this device.

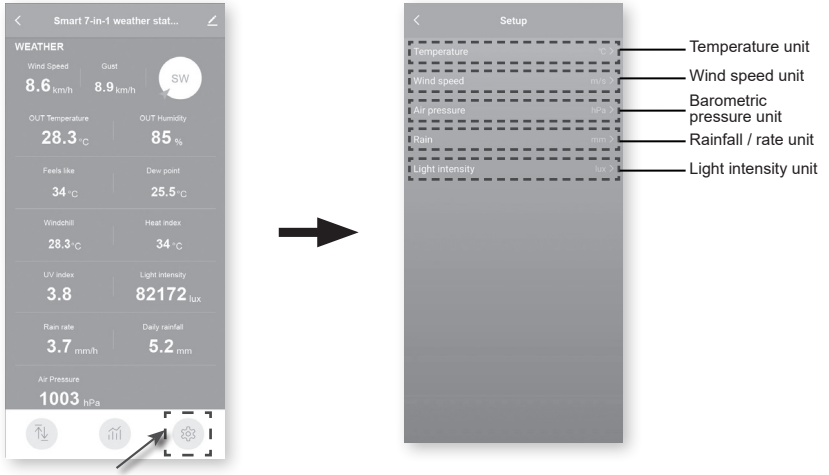

## 8.7 AUTOMATION WITH OTHER DEVICE USING SMART LIFE

7-in-1 wireless sensor



Console

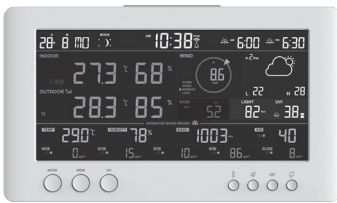

Smart Life



Smart Sockets

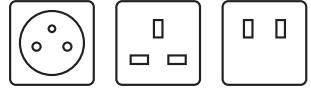

Smart Switch Devices



Heater

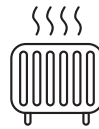

Fans



Bulbs



Humidifier



Dehumidifier



## 8.8 IOT APPLICATIONS

Through the Smart life APP, you can create the air quality, temperature and humidity trigger conditions to control other Smart Life compatible device(s) automatically.

Step 1:  
Tap the "  Scene" icon on Home screen, and follow the instruction to set condition and task.

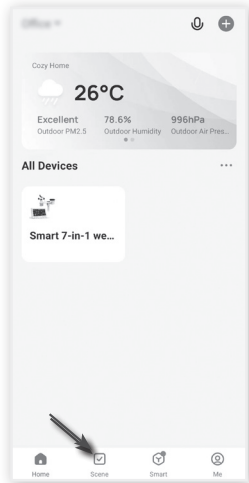

Step 2:  
Tap the " + " or "Create Scene" icon.

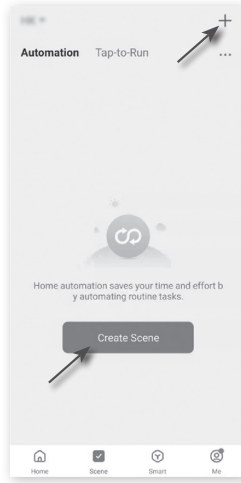

Step 3:  
Tap one of below tag to set different trigger condition.

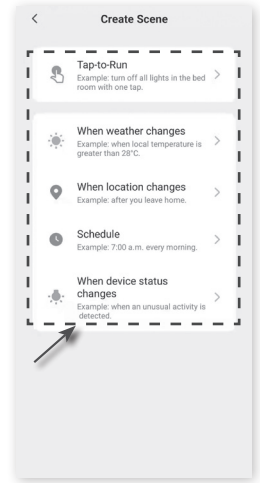

### NOTE :

- Any tasks required or performed by third party devices are at user's own choice and risk.
- Please note no guarantee can be assumed regarding the correctness, accuracy, updateness, reliability and completeness of IoT applications.

## 8.9 OTHER FEATURE IN SMART LIFE APP

Smart Life have many advance features, please check the FAQ in the APP to know more about Smart Life. Tap "Me" in home page then tap the FAQ & Feedback for more detail.

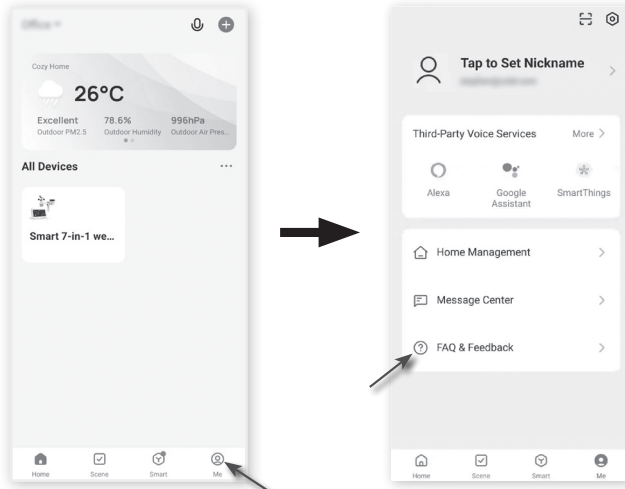

## 9. CONSOLE FUNCTION AND OPERATION

### 9.1 CONSOLE DISPLAY

Once your console paired with 7-in-1 sensor and connected to Tuya, the console screen can show the full weather data as below screen.

1. Time Calendar, moon phase & sunrise /sunset
2. Indoor / optional air quality sensor(s) readings
3. Outdoor / optional CH temperature & humidity
4. Local weather & air quality conditions
5. Wind direction & speed
6. Weather forecast & High / Low temperature
7. Rainfall & Rain rate
8. UV index & light intensity (SUN)

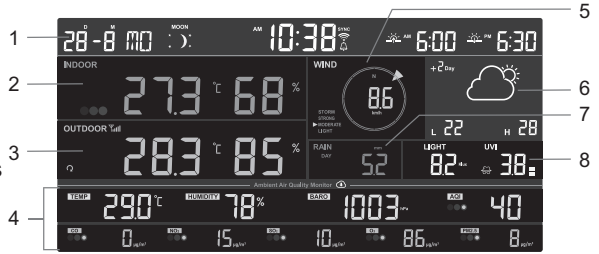

### 9.2 CONSOLE OVERVIEW

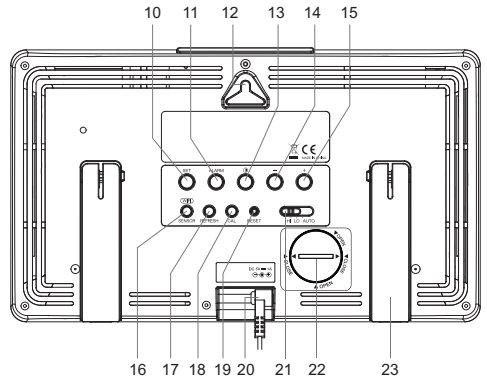
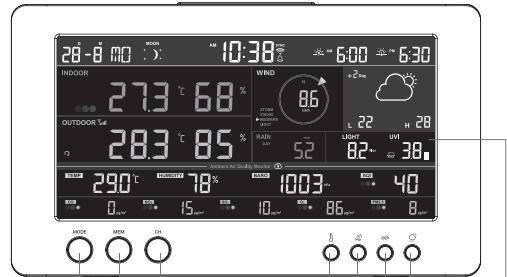
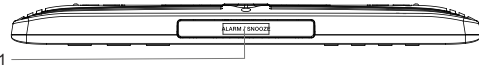

- |                                |                                   |  |
|--------------------------------|-----------------------------------|--|
| 1. [ <b>ALARM/SNOOZE</b> ] key | 9. LCD display                    | 17. [ <b>REFRESH</b> ] key                 |
| 2. [ <b>MODE</b> ] key         | 10. [ <b>SET</b> ] key            | 18. [ <b>CAL</b> ] key                     |
| 3. [ <b>MEM</b> ] key          | 11. [ <b>ALARM</b> ] key          | 19. [ <b>RESET</b> ] key                   |
| 4. [ <b>CHANNEL</b> ] key      | 12. Wall mounting hole            | 20. Power jack                             |
| 5. [ <b>INDEX</b> ] key        | 13. [ <b>ON</b> ] key             | 21. [ <b>HI / LO / AUTO</b> ] slide switch |
| 6. [ <b>WIND</b> ] key         | 14. [ <b>-</b> ] key              | 22. Battery door                           |
| 7. [ <b>RAIN</b> ] key         | 15. [ <b>+</b> ] key              | 23. Table stand                            |
| 8. [ <b>FORECAST</b> ] key     | 16. [ <b>SENSOR / WI-FI</b> ] key |  |

### 9.3 ABOUT THE LOCAL TIME

This console is designed to automatically obtain the local time by synchronizing with your local time. If you want to use it off line, you can set the time and date manually.

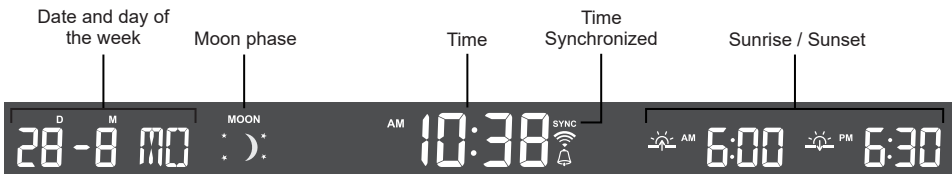

## 9.4 CONSOLE SETTINGS

### 9.4.1 SETTING MODE

The setting mode can set the time, date, unit of measure and other functions.

Press and hold [ **SET** ] key for 2 seconds to enter the setting Mode. In setting mode, press [ **SET** ] key to proceed to the next setting step. Press [ + ] or [ - ] key to change the value. Press and hold the key for quick-adjust. Please refer to following setting procedures below:

Step	Mode	Setting procedure
[ <b>SET</b> ] +2s	12/24 hour format	Press [ + ] or [ - ] key to select 12 or 24 hour format.
[ <b>SET</b> ]	Time	Press [ + ] or [ - ] key to adjust the minute / hour.
[ <b>SET</b> ]	Year	Press [ + ] or [ - ] key to adjust the year.
[ <b>SET</b> ]	Date	Press [ + ] or [ - ] key to adjust the day / month.
[ <b>SET</b> ]	M-D D-M	Press [ + ] or [ - ] key to select "Month / Day" or "Day / Month" display format.
[ <b>SET</b> ]	Time sync ON/ OFF	Press [ + ] or [ - ] key to enable or disable time sync function. If you want to set the time manually, you should set time sync OFF.
[ <b>SET</b> ]	Hemisphere	Press [ + ] or [ - ] key to select North / South hemisphere for moon phase.
[ <b>SET</b> ]	Weekday Language	Press [ + ] or [ - ] key to select weekday display language.
[ <b>SET</b> ]	Temperature unit	Press [ + ] or [ - ] key to change the unit between °C and °F
[ <b>SET</b> ]	HCHO unit	Press [ + ] or [ - ] key to change the unit between ppb and µg/m <sup>3</sup>
[ <b>SET</b> ]	CO <sub>2</sub> unit	Press [ + ] or [ - ] key to change the unit between ppm and µg/m <sup>3</sup>
[ <b>SET</b> ]	CO unit	Press [ + ] or [ - ] key to change the unit between ppm and µg/m <sup>3</sup>
[ <b>SET</b> ]	Wind speed unit	Press [ + ] or [ - ] key to change the unit between m/s, km/h, knots and mph
[ <b>SET</b> ]	Rain unit	Press [ + ] or [ - ] key to change the unit between mm and inch
[ <b>SET</b> ]	Light intensity unit	Press [ + ] or [ - ] key to change the unit between Klux, W/m <sup>2</sup> and Kfc
[ <b>SET</b> ]	Air pressure unit	Press [ + ] or [ - ] key to change the unit between hPa, mmHg and inHg
[ <b>SET</b> ]	Exit setting	

#### NOTE:

- Console will exit setting mode automatically, if no operation after 60 seconds.
- Press and hold [ **SET** ] key for 2 seconds to exit the setting mode at any time.

### 9.4.2 SETTING ALARM TIME

1. In normal time mode, press and hold [ **ALARM** ] key for 2 seconds until the alarm time digit flashes to enter alarm time setting mode.
2. Press [ + ] or [ - ] key to change the value. Press and hold the key for quick-adjust.
3. Press [ **ALARM** ] key to save and exit the setting.

#### NOTE:

- When you turn on the time alarm the “🔔” icon will display on the LCD.
- The alarm function will turn on automatically once you set the alarm time.

### 9.4.3 VIEW AND ACTIVATE ALARM TIME / TEMPERATURE PRE-ALARM

1. In normal mode, press [ **ALARM** ] key to show the alarm time for 5 seconds.
2. When the alarm time displays, press [ **ALARM** ] key again to activate the alarm function.  
Or press [ **ALARM** ] key twice to activate the alarm with ice pre-alarm function.

		
Alarm off	Alarm on	Alarm with ice-alert

### 9.4.4 SUSPEND THE TIME ALARM

You can suspend the alarm sound by following operation:

- By pressing [ **ALARM/SNOOZE** ] key to enter snooze that the alarm will sound again after 5 minutes.
- By press and hold [ **ALARM/SNOOZE** ] key for 2 seconds to stop the alarm and will activate again in the next day.
- Auto-stop after 2 minutes alarming if without any operation and the alarm will activate again in the next day.
- By pressing [ **ALARM** ] key to stop the alarm and the alarm will activate again in the next day.



#### NOTE:

Once the ice pre-alarm activated, the alarm will sound 30 minutes earlier if it detects outside temperature is below  $-3^{\circ}\text{C}$ .

### 9.4.5 ACTIVATE AIR POLLUTANTS HIGH ALERT

You can set the air pollutant level high alert in your console by the follow steps. If the pollutants level indicator reaches red (high level) as below, alarm sound will start.

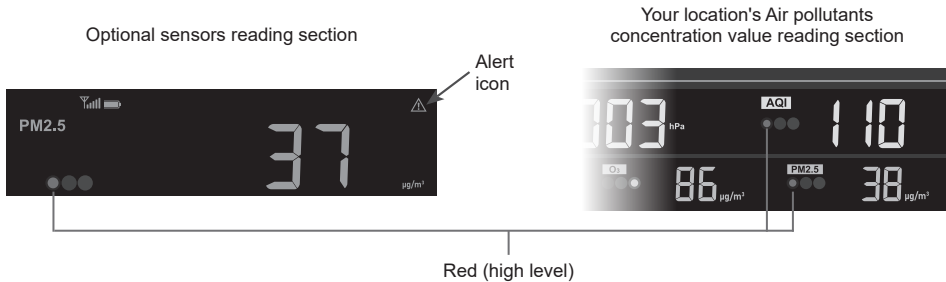

Step to activate:

1. In normal mode, press [ **ALARM** ] key to display alarm time.
2. Press [ **SET** ] key to activate or deactivate this alert and the  icon will appear in indoor section.
3. Wait 5 seconds and back to normal mode.



#### NOTE:

High alert function is not applicable for Carbon monoxide(CO).

### 9.4.6 STOP AIR POLLUTANTS HIGH ALERT

You can stop the alert sound by following operation:

- Auto-stop after 2 minutes alert
- By pressing [ **ALARM/SNOOZE** ] key to stop the alert and the alert icon keep flashing.

## 9.5 WIRELESS SENSOR SIGNAL RECEIVING

















1. The console display signal strength for the wireless sensor(s), as per table below:

Signal strength of wireless sensor(s)			
	No signal	Weak signal	Good signal

- If the signal has discontinued and does not recover within 15 minutes, the signal icon will disappear. The temperature and humidity will display “Er” for the corresponding channel.
- If the signal does not recover within 48 hours, the “Er” display will become permanent. You need to replace the batteries and then press [ **SENSOR / WI-FI** ] key to pair up the sensor again.

## 9.6 MOON PHASE

The moon phase is determined by time and date of the console. The following table explains the moon phase icons of the Northern and Southern Hemispheres. Please refer to section 9.4.1 about how to setup for the Southern Hemisphere.

Northern Hemisphere	Moon Phase	Southern Hemisphere
	New Moon	
	Waxing Crescent	
	First quarter	
	Waxing Gibbous	
	Full Moon	
	Waning Gibbous	
	Third quarter	
	Waning Crescent	

## 9.7 VIEW INDOOR AND OPTIONAL SENSOR'S READING

### 9.7.1 OVERVIEW

- Current optional sensor signal indicator to show the signal receiving strength
- Current optional sensor battery level indicator
- AQI indicator icon
- VOC level
- Air pollutant high alert icon
- Auto loop icon
- Pollutant level indicator
- Air pollutant types
- Outdoor temperature reading
- Outdoor humidity reading

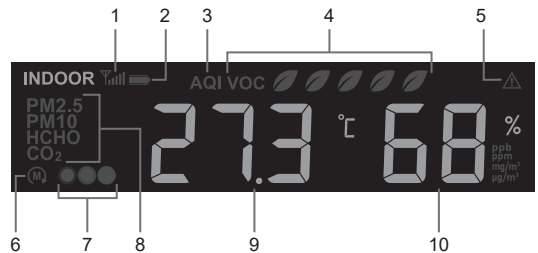

### NOTE:

The battery symbol only appears when the battery is low. No symbol is shown when the battery is full.

### 9.7.2 POLLUTANT LEVEL INDICATOR TABLE FOR OPTIONAL SENSORS

Red	Yellow	Green
		
Pollutant concentration level		

Type of pollutant of the optional sensors	High (Red)	Normal (Yellow)	Low (Green)
PM2.5	> 35 µg/m <sup>3</sup>	13 ~ 35 µg/m <sup>3</sup>	< 13 µg/m <sup>3</sup>
PM10	> 154 µg/m <sup>3</sup>	55 ~ 154 µg/m <sup>3</sup>	< 55 µg/m <sup>3</sup>
HCHO	> 250ppb	26 ~ 250ppb	< 26ppb
Carbon dioxide (CO <sub>2</sub> )	> 1500ppm	701 ~ 1500ppm	< 701ppm
Carbon monoxide (CO)	> 9.4ppm	4.5 ~ 9.4ppm	< 4.5ppm

### 9.7.3 OPERATION

This console can display indoor thermo-hygro and air pollutant readings of indoor and connected optional air quality sensor(s) data as below sequence by pressing the **[MODE]** key.

Step	Mode	Display	Display Screen
	Indoor	- Indoor temperature - Indoor humidity	
<b>[MODE]</b>	PM2.5 concentration	- PM2.5 concentration - PM2.5 level indicator  Remark: Available when connected with PM2.5/10 optional sensor.	
<b>[MODE]</b>	PM2.5 AQI	- PM2.5 AQI - PM2.5 level indicator  Remark: Available when connected with PM2.5/10 optional sensor.	
<b>[MODE]</b>	PM10 concentration	- PM10 concentration - PM10 level indicator  Remark: Available when connected with PM2.5/10 optional sensor.	
<b>[MODE]</b>	PM10 AQI	- PM10 AQI - PM10 level indicator  Remark: Available when connected with PM2.5/10 optional sensor.	
<b>[MODE]</b>	HCHO / VOC	- HCHO concentration - HCHO level indicator - VOC level  Remark: Available when connected with HCHO / VOC optional sensor.	
<b>[MODE]</b>	CO <sub>2</sub> concentration	- CO <sub>2</sub> concentration - CO <sub>2</sub> level indicator  Remark: Available when connected with CO <sub>2</sub> optional sensor.	
<b>[MODE]</b>	CO concentration	- CO concentration - CO level indicator  Remark: Available when connected with CO optional sensor.	

You can also press and hold [ **MODE** ] key with 2 seconds to show different mode with 4 seconds interval. During “Auto loop” mode, the (M) icon will shown on the display.



## 9.8 VIEW THE OUTDOOR, OPTIONAL THERMO-HYGRO CHANNELS AND OUT-DOOR TEMPERATURE INDEX

### 9.8.1 OVERVIEW

1. Outdoor sensor signal indicator to show the signal receiving strength
2. Outdoor sensor low battery indicator
3. Outdoor temperature / index reading
4. Outdoor humidity reading
5. Channel (CH) number
6. Channel auto loop icon
7. Temperature index indicator



#### NOTE:

The battery symbol only appears when the battery is low. No symbol is shown when the battery is full.

### FEELS LIKE

Feels Like Temperature shows what the outdoor temperature will feel like. It's a collective mixture of Wind Chill factor (18°C or below) and the Heat Index (26°C or above). For temperatures in the region between 18.1°C to 25.9°C where both wind and humidity are less significant in affecting the temperature, the device will show the actual outdoor measured temperature as Feels Like Temperature.

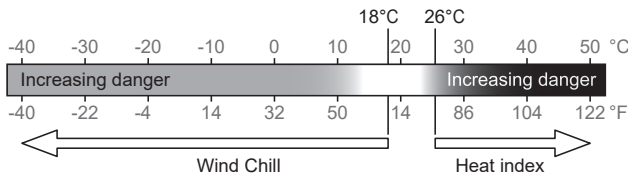

### HEAT INDEX

The heat index which is determined by the wireless 7-in-1 sensor's temperature & humidity data when the temperature is between 26°C (79°F) and 50°C (120°F).

Heat Index range	Warning	Explanation
27°C to 32°C (80°F to 90°F)	Caution	Possibility of heat exhaustion
33°C to 40°C (91°F to 105°F)	Extreme Caution	Possibility of heat dehydration
41°C to 54°C (106°F to 129°F)	Danger	Heat exhaustion likely
≥55°C (≥130°F)	Extreme Danger	Strong risk of dehydration / sun stroke

## WIND CHILL

A combination of the wireless 7-in-1 sensor's temperature and wind speed data determines the current wind chill factor. Wind chill numbers are always lower than the air temperature for wind values where the formula applied is valid (i.e. due to limitation of formula, actual air temperature higher than 10°C with wind speed below 9km/h may result in erroneous wind chill reading).

## DEW POINT

- The dew point is the temperature below which the water vapor in air at constant barometric pressure condenses into liquid water at the same rate at which it evaporates. The condensed water is called dew when it forms on a solid surface.
- The dew point temperature is determined by the temperature & humidity data from wireless 7-in-1 sensor.

## 9.8.2 OPERATION

### VIEW OUTDOOR TEMPERATURE INDEX

In normal mode, press [ INDEX ] key to switch between Feels Like, Heat Index, Dew Point and Wind Chill of outdoor.

### VIEW OUTDOOR AND CH1~3 OPTIONAL THERMO-HYGRO SENSOR(S) READING

This console can display outdoor and CH1~3 optional thermo-hygro sensor readings. In normal mode, you can press [ CH ] key to switch between outdoor and different wireless channels.

For auto-scroll function, just press and hold the [ CH ] key for 3 seconds and the  icon will appear next to CH. The console will scroll the readings of all the sensors every 3 seconds.

## 9.9 WIND

### 9.9.1 OVERVIEW

1. Wind speed level indicator
2. Display mode indicator
3. Real time wind direction indicator (16 points)
4. Average / gust wind speed, Beaufort scale or wind direction (in degree)

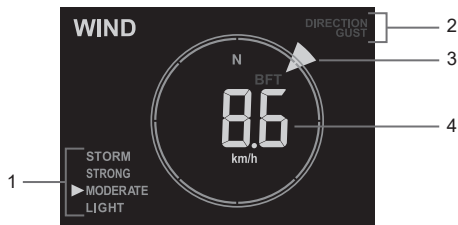

### WIND SPEED, GUST AND BEAUFORT SCALE DISPLAY

Press [WIND] key to switch display between Average wind speed, Gust, wind direction and Beaufort scale. The wind speed level provides a quick reference on the wind condition and is indicated by a series of text icons

Level	LIGHT	MODERATE	STRONG	STORM
Speed	2-8 mph 3-13 km/h	9-25 mph 14-41 km/h	26-54 mph 42-87 km/h	≥ 55 mph ≥ 88 km/h

### NOTE:

- Wind speed is defined as the average wind speed in the 12 second update period
- Gust is defined as the peak wind speed in the 12 second update period

## BEAUFORT SCALE TABLE

The Beaufort scale is an international scale of wind velocities ranging from 0 (calm) to 12 (Hurricane force).

Beaufort Scale	Description	Wind Speed	Land Condition
0	Calm	< 1 km/h	Calm. Smoke rises vertically.
		< 1 mph	
		< 1 knots	
		< 0.3 m/s	
1	Light air	1.1 ~ 5km/h	Smoke drift indicates wind direction. Leaves and wind vanes are stationary.
		1 ~ 3 mph	
		1 ~ 3 knots	
		0.3 ~ 1.5 m/s	
2	Light breeze	6 ~ 11 km/h	Wind felt on exposed skin. Leaves rustle. Wind vanes begin to move.
		4 ~ 7 mph	
		4 ~ 6 knots	
		1.6 ~ 3.3 m/s	
3	Gentle breeze	12 ~ 19 km/h	Leaves and small twigs constantly moving, light flags extended.
		8 ~ 12 mph	
		7 ~ 10 knots	
		3.4 ~ 5.4 m/s	
4	Moderate breeze	20 ~ 28 km/h	Dust and loose paper raised. Small branches begin to move.
		13 ~ 17 mph	
		11 ~ 16 knots	
		5.5 ~ 7.9 m/s	
5	Fresh breeze	29 ~ 38 km/h	Branches of a moderate size move. Small trees in leaf begin to sway.
		18 ~ 24 mph	
		17 ~ 21 knots	
		8.0 ~ 10.7 m/s	
6	Strong breeze	39 ~ 49 km/h	Large branches in motion. Whistling heard in overhead wires. Umbrella use becomes difficult. Empty plastic bins tip over.
		25 ~ 30 mph	
		22 ~ 27 knots	
		10.8 ~ 13.8 m/s	
7	High wind	50 ~ 61 km/h	Whole trees in motion. Effort needed to walk against the wind.
		31 ~ 38 mph	
		28 ~ 33 knots	
		13.9 ~ 17.1 m/s	
8	Gale	62 ~ 74 km/h	Some twigs broken from trees. Cars veer on road. Progress on foot is seriously impeded
		39 ~ 46 mph	
		34 ~ 40 knots	
		17.2 ~ 20.7 m/s	
9	Strong gale	75 ~ 88 km/h	Some branches break off trees, and some small trees blow over. Construction / temporary signs and barricades blow over.
		47 ~ 54 mph	
		41 ~ 47 knots	
		20.8 ~ 24.4 m/s	
10	Storm	89 ~ 102 km/h	Trees are broken off or uprooted, structural damage likely.
		55 ~ 63 mph	
		48 ~ 55 knots	
		24.5 ~ 28.4 m/s	
11	Violent storm	103 ~ 117 km/h	Widespread vegetation and structural damage likely.
		64 ~ 73 mph	
		56 ~ 63 knots	
		28.5 ~ 32.6 m/s	
12	Hurricane force	≥ 118 km/h	Severe widespread damage to vegetation and structures. Debris and unsecured objects are hurled about.
		≥ 74 mph	
		≥ 64 knots	
		≥ 32.7m/s	

## 9.10 RAIN

### 9.10.1 OVERVIEW

1. Period of rainfall and rain rate
2. Reading of rainfall or rain rate
3. Rain rate level



### 9.10.2 THE RAIN DISPLAY MODE

Press [ **RAIN** ] key to toggle between:

- **DAY** - the total rainfall from midnight (default)
- **WEEK** - the total rainfall of the current week
- **MONTH** - the total rainfall of the current calendar month
- **TOTAL** - the total rainfall since the last reset
- **RATE** - current rainfall rate (base on 10 min rain data)

### RAIN RATE LEVEL DEFINITION

LEVEL	1	2	3	4
DESCRIPTION	Light rain	Moderate rain	Heavy rain	Violent rain
RANGE (mm/h)	0.1~ 2.5	2.51 ~ 10.0	10.1 ~ 50.0	> 50.0

### TO RESET THE TOTAL RAINFALL RECORD

In normal mode, press and hold [ **RAIN** ] key for 6 seconds to reset all the rainfall record.

#### NOTE:

Erroneous readings may occur during the installation of the 7-in-1 sensor array. Once the installation is completed and functioning correctly, it's advisable to clear all the data and start afresh.

## 9.11 LIGHT INTENSITY, UV INDEX AND EXPOSURE LEVEL

1. Light intensity
2. UV index
3. UV exposure level
4. Recommended protection icons

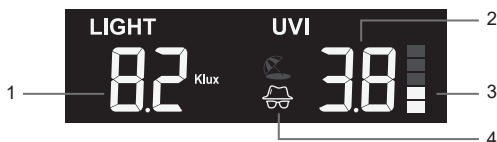

### 9.11.1 UV INDEX VS EXPOSURE TABLE

Exposure level	Low		Moderate			High		Very high			Extreme	
UV index	1	2	3	4	5	6	7	8	9	10	11	12~16
Sunburn time	N/A		45 minutes			30 minutes		15 minutes			10 minutes	
Recommended protection	N/A		Moderate or high UV level! Suggest to wear sunglasses, broad brim hat and long-sleeved clothing.					Very high or Extreme UV level! Suggest to wear sunglasses, broad brim hat and long-sleeved clothing, If you have to stay outdoors, make sure to seek shade.			 	

#### NOTE:

- The sunburn time is based on normal skin type, it is just a reference of UV strength. In general, the darker one's skin is, the longer (or more radiation) it takes to affect the skin.
- The light intensity function is for sunlight detection.

## 9.12 VIEW CURRENT WEATHER CONDITION AND AIR POLLUTANTS' CONCENTRATION VALUE OF YOUR LOCATION

The console indicates current weather condition and 7 major air pollutants' concentration value of your location.

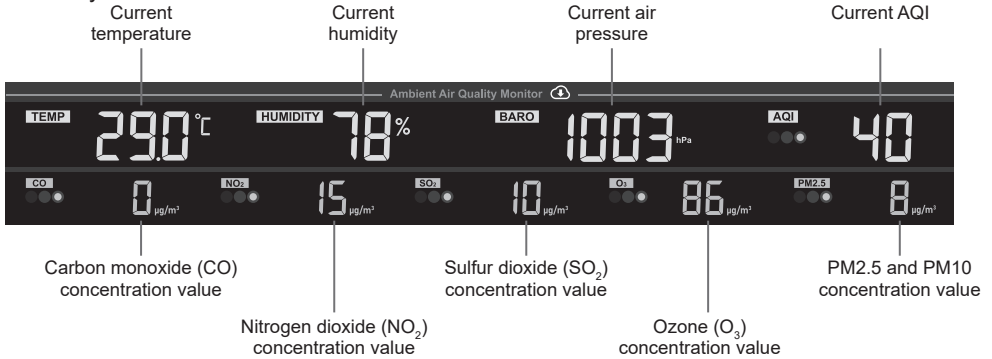

### 9.12.1 POLLUTANT LEVEL INDICATOR TABLE

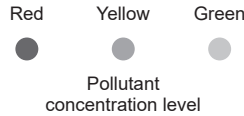







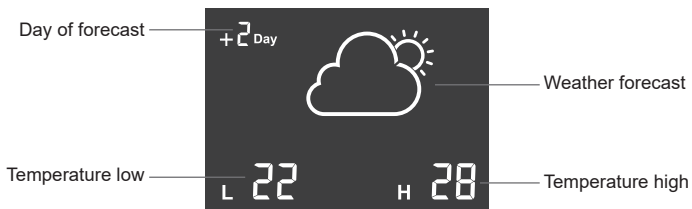







Type of pollutant	High (Red)	Normal (Yellow)	Low (Green)
Carbon monoxide (CO)	> 10.76 mg/m <sup>3</sup>	5.04 ~ 10.76 mg/m <sup>3</sup>	< 5.04 mg/m <sup>3</sup>
Nitrogen dioxide (NO <sub>2</sub> )	> 188 µg/m <sup>3</sup>	101 ~ 188 µg/m <sup>3</sup>	< 101 µg/m <sup>3</sup>
Sulfur dioxide (SO <sub>2</sub> )	> 200 µg/m <sup>3</sup>	92 ~ 200 µg/m <sup>3</sup>	< 92 µg/m <sup>3</sup>
Ozone (O <sub>3</sub> )	> 137 µg/m <sup>3</sup>	107 ~ 137 µg/m <sup>3</sup>	< 107 µg/m <sup>3</sup>
PM2.5	> 35 µg/m <sup>3</sup>	13 ~ 35 µg/m <sup>3</sup>	< 13 µg/m <sup>3</sup>
PM10	> 154 µg/m <sup>3</sup>	55 ~ 154 µg/m <sup>3</sup>	< 55 µg/m <sup>3</sup>
AQI	> 100 µg/m <sup>3</sup>	51 ~ 100 µg/m <sup>3</sup>	< 51 µg/m <sup>3</sup>

## 9.13 VIEW 7 DAYS WEATHER FORECAST

You can view today weather forecast, temperature high / low of your location from today to next 6 days. You can use the [ **FORECAST** ] button to select the next 6 days.



## Icons of different weather condition

				
Sunny	Partly cloudy	Cloudy / Foggy	Cloudy	Partly cloudy with light rain
				
Partly cloudy with heavy rain	Light rain	Heavy rain	Thunder showers	Extraordinary rainstorm
				
Thundery	Snowy	Snowy rain	Heavy Snowy rain	Sandstorm

## 9.14 MAX / MIN RECORDS

The console can show the different on screen reading's past 24 hour MAX / MIN records in memory mode.

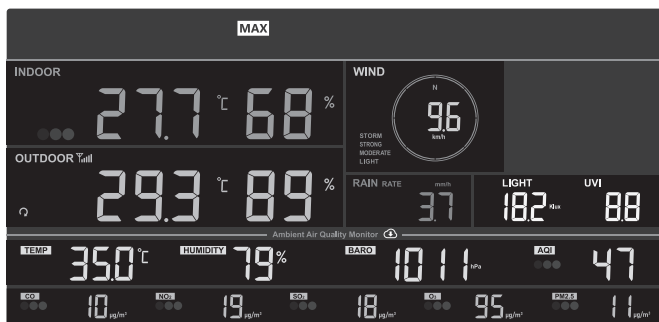

24 hours MAX record mode

### 9.14.1 TO VIEW MAX / MIN

- In normal mode, press [ MEM ] key to check records in sequence: MAX 24 hour → MIN 24 hour. (When you check the records, you can press [ MODE ] key to switch between the indoor thermo-hygro and air pollutant MAX/MIN records from optional air quality sensor(s), or press [ CH ] key to switch between outdoor and CH1~3 thermo-hygro MAX / MIN records.)
- In MIN record screen, press [ MEM ] key for back to normal mode.



#### NOTE:

- The LCD will also display the " MAX " / " MIN " icon, when showing the record(s).
- Press and hold [ MEM ] key for 2 seconds to reset all MAX / MIN records.

## 9.15 CALIBRATION

The console is able to calibrate the weather and pollutant readings of the sensor(s):

1. In normal mode, press and hold the [ **CAL** ] key for 2 seconds to enter the calibration adjust mode.

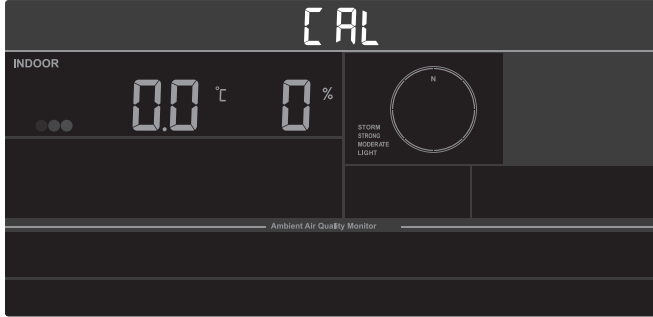

2. Press [ **SET** ] key to select different parameter.

Step	Parameter	Setting procedure
[SET]	Indoor temperature	Press [ + ] or [ - ] key to adjust the offset value.
[SET]	Indoor humidity	Press [ + ] or [ - ] key to adjust the offset value.
[SET]	PM2.5	Press [ + ] or [ - ] key to adjust the offset value.
[SET]	PM10	Press [ + ] or [ - ] key to adjust the offset value.
[SET]	HCHO	Press [ + ] or [ - ] key to adjust the offset value.
[SET]	CO <sub>2</sub>	Press [ + ] or [ - ] key to adjust the offset value.
[SET]	CO	Press [ + ] or [ - ] key to adjust the offset value.
[SET]	Outdoor temperature	Press [ + ] or [ - ] key to adjust the offset value.
[SET]	Outdoor humidity	Press [ + ] or [ - ] key to adjust the offset value.
[SET]	CH1 temperature	Press [ + ] or [ - ] key to adjust the offset value.
[SET]	CH1 humidity	Press [ + ] or [ - ] key to adjust the offset value.
[SET]	CH2 temperature	Press [ + ] or [ - ] key to adjust the offset value.
[SET]	CH2 humidity	Press [ + ] or [ - ] key to adjust the offset value.
[SET]	CH3 temperature	Press [ + ] or [ - ] key to adjust the offset value.
[SET]	CH3 humidity	Press [ + ] or [ - ] key to adjust the offset value.
[SET]	Wind	Press [ + ] or [ - ] key to adjust the offset value.
[SET]	Rain	Press [ + ] or [ - ] key to adjust the offset value.
[SET]	Light	Press [ + ] or [ - ] key to adjust the offset value.
[SET]	UV	Press [ + ] or [ - ] key to adjust the offset value.

3. While the reading is blinking, press [ + ] or [ - ] key to adjust the value. To reset the current input value, you can press and hold the [ **ALARM** ] with 2 sec.
4. When finished, press [ **SET** ] to proceed with next calibration
5. To return normal mode, press [ **CAL** ] key once.

### NOTE:

With the pollutant values and the optional sensors, a calibration value can only be displayed if a sensor is connected.

## 9.16 OTHER FUNCTIONS

### 9.16.1 BACK LIGHT

The console back light brightness can be adjust by using the [ **BACKLIGHT** ] slide switch to select the appropriate brightness:

- Slide to the [ **HI** ] position for the brighter back light.
- Slide to the [ **LO** ] position for the dimmer back light.
- Slide to the [ **AUTO** ] position for the auto adjust back light that according to environment light level

### 9.16.2 SET LCD DISPLAY CONTRAST



In normal mode, press [ **☉** ] key to adjust LCD contrast for best viewing angle on table stand or wall mounted.

### 9.16.3 UPDATE THE DISPLAY DATA AND TIME

Press [ **REFRESH** ] key to update the upload / download data and time synchronization.

## 9.17 MAINTENANCE

### 9.17.1 BATTERY REPLACEMENT

When low battery indicator “” or “” appear on top of the sensors' reading, it indicates that the current sensor battery power is low respectively. Please replace with new batteries.

### 9.17.2 CHANGING BATTERIES AND MANUAL PAIRING OF SENSOR

Whenever you changed the batteries of the wireless sensor, re-synchronization must be done manually.

1. Change all the batteries to new ones in the sensor.
2. Press [ **SENSOR / WI-FI** ] key on the console to enter sensor Synchronization mode.
3. Console will re-register the sensor after its batteries are changed (about 1 minute).

### 9.17.3 REMOVE WIRELESS SENSOR(S) CONNECTION

In order to remove the sensor(s) connection, please follow below steps:

1. Remove sensor batteries.
2. Press [ **SENSOR / WI-FI** ] key once to clear the sensor history.

### 9.17.4 FIRMWARE UPDATE

The console can be updated through your WI-FI network. If new firmware is available, a notification or pop up message will be shown on your mobile when you open the APP. Follow the instruction in the APP to do the update.

During the update process, the console will show the progress status percentage at the middle of the screen. Once the update complete, the console screen will reset and back to normal mode. **Please ignore APP update fail message**, if the console can restart and show the normal screen after the update process completed.



### **IMPORTANT NOTE:**

- Please keep connecting the power during the firmware update process.
- Please make sure your console WI-FI connection is stable.
- When the update process start, do not operate the console until the update is finished.
- Settings and data maybe lost during update.
- During firmware update the console will stop upload data to the cloud server. It will reconnect to your WI-FI router and upload the data again once the firmware update succeed. If the console cannot connect to your router, please enter the SETUP page to setup again.

- Firmware update process have potential risk, which cannot guarantee 100% success. If the update fail, please redo the above step to update again.
- If firmware update fail, press and hold the [ + ] and [ - ] key at the same time with 10 seconds to back to original version, then redo the update procedure again.

## RESET AND FACTORY HARD RESET

To reset the console and start again, press the [ RESET ] key once or remove the backup battery and then unplug the adapter. To resume factory settings and remove all data, press and hold the [ RESET ] key for 6 seconds.

### 9.17.5 WIRELESS 7-IN-1 SENSOR ARRAY MAINTENANCE



**REPLACE THE WIND VANE**  
Unscrew and remove the wind vane for replacement

**REPLACE THE WIND CUP**  
1. Unscrew and remove the top cap  
2. Remove the wind cup for replacement

**CLEANING HYGRO-THERMO SENSOR**  
1. Remove the 2 screws at the bottom of the radiation shield.  
2. Gently pull out the shield.  
3. Carefully remove any dirt or insects on the sensor (do not let the sensors inside get wet).  
4. Clean the shield with water to remove any dirt or insects.  
5. Install all the parts back when they are clean and fully dried.

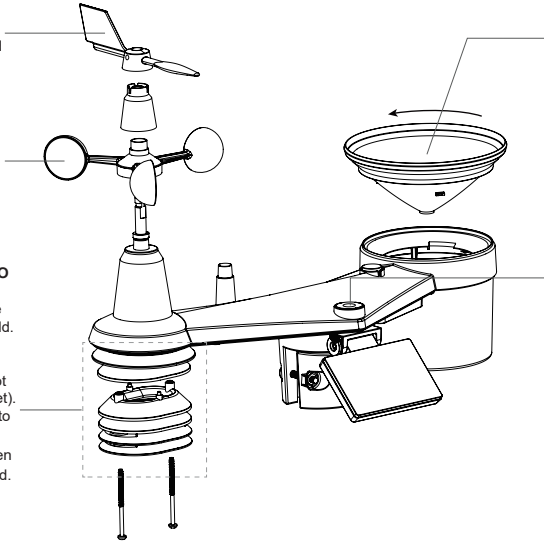

**CLEANING THE RAIN COLLECTOR**  
1. Rotate the rain collector by turning it 30° anti-clockwise.  
2. Gently remove the rain collector.  
3. Clean and remove any debris or insects.  
4. Install the collector when it is clean and fully dried.

**CLEANING THE UV SENSOR AND CALIBRATION**  
• For precision UV measurement, gently clean the UV sensor cover lens with damp micro-fiber cloth.  
• Over time, the UV sensor will naturally degrade. The UV sensor can be calibrated with a utility grade UV meter, please refer to Calibration section in previous page for about the UV sensor calibration.

## 10. TROUBLESHOOT

Problems	Solution
<p>☹ and --- (Signal lost for 15 minutes)</p> <p>☹ and Er (Signal lost for 1 hour)</p>	<p>Make sure the console is placed away from other electronic Appliances that may interference with the wireless communication (TVs, computers, microwaves).</p>
<p>The Smart life APP cannot pair up the console.</p>	<p>1. Check for WI-FI symbol on the display, it should be always on. 2. Make sure you connect to 2.4G band but not 5G band of your WI-FI router.</p>
<p>Temperature or humidity not accurate</p>	<p>1. Do not place your console or sensor close to the heat source 2. If the sensor still not accurate adjust the value in calibration mode.</p>
<p>Console display no response or malfunction</p>	<p>You can follow the below step to fix:</p> <ol style="list-style-type: none"> <li>1. Remove the backup battery.</li> <li>2. Unplug the DC power jack.</li> <li>3. After 1 minute, plug the power jack again.</li> </ol>

## 11. SPECIFICATIONS

### 11.1 CONSOLE

#### GENERAL SPECIFICATION

Dimensions (W x H x D)	240 x 140 x 21mm (9.4 x 5.5 x 0.8 in)
Weight	450g (with batteries)
Main power	DC 5V, 1A adaptor
Backup battery	CR2032
Operating temperature range	-5°C ~ 50°C
Operating Humidity range	10~90% RH
Support sensors (optional)	- 1 wireless PM2.5 / PM10 sensor - 1 wireless HCHO / VOC sensor - 1 wireless CO <sub>2</sub> sensor - 1 wireless CO sensor - Up to 3 Wireless Thermo-hygro sensors
RF frequency (Depend on country version)	868Mhz (EU or UK version)

#### TIME RELATED FUNCTION SPECIFICATION

Time display	HH: MM
Hour format	12hr AM / PM or 24 hr
Date display	MM / DD, DD / MM or Year
Time synchronize method	Through Tuya to get the local time of the console location
Weekday languages	EN / DE / FR / ES / IT / NL / RU

#### WI-FI COMMUNICATION SPECIFICATION

Standard	802.11 b/g/n
Operating frequency :	2.4GHz

#### APP SPECIFICATION

Support APP	- Smart Life
Supported platform of APP	Android smart phone iPhone

#### BAROMETER

Barometer unit	hPa, inHg and mmHg
Accuracy	According to local weather data from Tuya
Resolution	1 hPa / inHg is 2 decimal place / mmHg is 1 decimal place

#### INDOOR TEMPERATURE

Temperature unit	°C and °F
Accuracy	≤0°C ± 2°C (≤32°F ± 3.6°F) >0 °C ± 1°C (>32 °F ± 1.8°F)
Resolution	°C / °F (1 decimal place)

#### INDOOR HUMIDITY

Humidity unit	%
Accuracy	1 ~ 9% RH ± 8% RH @ 25°C (77°F) 10 ~ 90% RH ± 5% RH @ 25°C (77°F) 90 ~ 99% RH ± 8% RH @ 25°C (77°F)
Resolution	1%

#### OUTDOOR TEMPERATURE

Temperature unit	°C and °F
Weather index mode	Feels like, Wind Chill, Heat Index and Dew point

Feels like display range	-65 ~ 50°C
Dew point display range	-20 ~ 80°C
Heat index display range	26 ~ 50°C
Wind chill display range	-65 ~ 18°C (wind speed >4.8km/h)
Accuracy	5.1 ~ 60°C ± 0.4°C (41.2 ~ 140°F ± 0.7°F) -19.9 ~ 5°C ± 1°C (-3.8 ~ 41°F ± 1.8°F) -40 ~ -20°C ± 1.5°C (-40 ~ -4°F ± 2.7°F)
Resolution	°C / °F (1 decimal place)

### OUTDOOR HUMIDITY

Humidity unit	%
Accuracy	1 ~ 20% RH ± 6.5% RH @ 25°C (77°F) 21 ~ 80% RH ± 3.5% RH @ 25°C (77°F) 81 ~ 99% RH ± 6.5% RH @ 25°C (77°F)
Resolution	1%

### WIND SPEED & DIRECTION

Wind speed unit	mph, m/s, km/h and knots
Wind speed display range	0 ~ 112mph, 50m/s, 180km/h, 97knots
Resolution	mph, m/s, km/h and knots (1 decimal place)
Speed accuracy	< 5m/s: +/- 0.8m/s; > 5m/s: +/- 10% (whichever is greater)
Display mode	Gust / Average
Wind direction display mode	16 directions or 360 degree

### RAIN

Unit for rainfall	mm and in
Unit for rain rate	mm/h and in/h
Accuracy	± 7% or 1 tip
Range	0 ~ 19999mm (0 ~ 787.3 in)
Resolution	0.254mm (3 decimal place in mm)
Rain display mode	Rate / Hourly / Daily / Weekly / Monthly / Total rainfall

### UV INDEX

Display range	0 ~ 16
Resolution	1 decimal place

### LIGHT INTENSITY

Light intensity unit	Klux, Kfc and W/m <sup>2</sup>
Display range	0 ~ 200Klux
Resolution	Klux, Kfc and W/m <sup>2</sup> (2 decimal place)

## 11.2 WIRELESS 7-IN-1 SENSOR

Dimensions (W x H x D)	390 x 231 x 165 mm (15.4 x 9.1 x 6.5in) (not include pole and stand)
Weight	599g (not include batteries, pole and stand)
Backup power	3 x AA size 1.5V batteries (Non-rechargeable Lithium batteries recommended)
Weather data	Temperature, Humidity, Wind speed, Wind direction, Rainfall, UV and light intensity

RF frequency	868MHz (EU or UK)
RF transmission range	150m (492 feet) straight distance
Transmission interval	12 seconds
Operating temperature range	-40 ~ 60°C (-40 ~ 140°F)
Operating humidity range	RH 1% to 99 % non-condensing

## 12. EC DECLARATION OF CONFORMITY

 Bresser GmbH hereby declares that the radio equipment type with item number 7003900 is in compliance with Directive 2014/53/EU. The full text of the EC Declaration of Conformity is available at the following web address: [www.bresser.de/download/7003900/CE/7003900\\_CE.pdf](http://www.bresser.de/download/7003900/CE/7003900_CE.pdf), [www.bresser.de/download/7003900/CE/7003900\\_CE.pdf](http://www.bresser.de/download/7003900/CE/7003900_CE.pdf)

### 12.1 DISPOSAL



Dispose of the packaging materials properly, according to their type, such as paper or cardboard. Contact your local waste-disposal service or environmental authority for information on the proper disposal.



Do not dispose of electronic devices in the household garbage! As per Directive 2002/96/EC of the European Parliament on waste electrical and electronic equipment and its adaptation into German law, used electronic devices must be collected separately and recycled in an environmentally friendly manner.

In accordance with the regulations concerning batteries and rechargeable batteries, disposing of them in the normal household waste is explicitly forbidden. Please make sure to dispose of your used batteries as required by law — at a local collection point or in the retail market. Disposal in domestic waste violates the Battery Directive.

Batteries that contain toxins are marked with a sign and a chemical symbol. "Cd" = cadmium, "Hg" = mercury, "Pb" = lead.

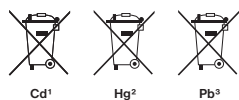

- <sup>1</sup> battery contains cadmium
- <sup>2</sup> battery contains mercury
- <sup>3</sup> battery contains lead

### 12.2 WARRANTY

The regular warranty period is 2 years and starts on the day of purchase. To benefit from an extended voluntary warranty period as indicated on the gift box, registration on our website is required.

You can consult the full guarantee terms as well as information on extending the guarantee period and details of our services at [www.bresser.de/warranty\\_terms](http://www.bresser.de/warranty_terms).

## Service

### DE AT CH BE

Bei Fragen zum Produkt und eventuellen Reklamationen nehmen Sie bitte zunächst mit dem Service-Center Kontakt auf, vorzugsweise per E-Mail.

E-Mail: [service@bresser.de](mailto:service@bresser.de)  
Telefon\*: +49 28 72 80 74 210

#### **BRESSER GmbH**

Kundenservice  
Gutenbergstr. 2  
46414 Rhede  
Deutschland

\*Lokale Rufnummer in Deutschland (Die Höhe der Gebühren je Telefonat ist abhängig vom Tarif Ihres Telefonanbieters); Anrufe aus dem Ausland sind mit höheren Kosten verbunden.

### GB IE

Please contact the service centre first for any questions regarding the product or claims, preferably by e-mail.

E-Mail: [service@bresseruk.com](mailto:service@bresseruk.com)  
Telephone\*: +44 1342 837 098

#### **BRESSER UK Ltd.**

Suite 3G, Eden House  
Enterprise Way  
Edenbridge, Kent TN8 6HF  
Great Britain

\*Number charged at local rates in the UK (the amount you will be charged per phone call will depend on the tariff of your phone provider); calls from abroad will involve higher costs.

### FR BE

Si vous avez des questions concernant ce produit ou en cas de réclamations, veuillez prendre contact avec notre centre de services (de préférence via e-mail).

E-Mail: [sav@bresser.fr](mailto:sav@bresser.fr)  
Téléphone\*: 00 800 6343 7000

#### **BRESSER France SARL**

Pôle d'Activités de Nicopolis  
314 Avenue des Chênes Verts  
83170 Brignoles  
France

\*Prix d'un appel local depuis la France ou Belgique

### NL BE

Als u met betrekking tot het product vragen of eventuele klachten heeft kunt u contact opnemen met het service centrum (bij voorkeur per e-mail).

E-Mail: [info@bresserbenelux.nl](mailto:info@bresserbenelux.nl)  
Telefoon\*: +31 52823 2476

#### **BRESSER Benelux**

Donau 5-12  
7908 HA Hoogeveen  
Nederland

\*Het telefoonnummer wordt in het Nederland tegen lokaal tarief in rekening gebracht. Het bedrag dat u per gesprek in rekening gebracht zal worden, is afhankelijk van het tarief van uw telefoon provider; gesprekken vanuit het buitenland zullen hogere kosten met zich meebrengen.

### ES PT

Si desea formular alguna pregunta sobre el producto o alguna eventual reclamación, le rogamos que se ponga en contacto con el centro de servicio técnico (de preferencia por e-mail).

E-Mail: [servicio.iberia@bresser-iberia.es](mailto:servicio.iberia@bresser-iberia.es)  
Teléfono\*: +34 91 67972 69

#### **BRESSER Iberia SLU**

c/Valdemorillo,1 Nave B  
P.I. Venterro del Cano  
28925 Alcorcón Madrid  
España

\*Número local de España (el importe de cada llamada telefónica dependen de las tarifas de los distribuidores); Las llamadas des del extranjero están ligadas a costes suplementarios..

---

**Bresser GmbH**  
Gutenbergstraße 2  
46414 Rhede · Germany  
[www.bresser.de](http://www.bresser.de)

   @BresserEurope



**Bresser UK Ltd.**  
Eden House, Enterprise Way  
Edenbridge, Kent TN8 6HF  
Great Britain